

ECOFLOW

PRO

EcoFlow DELTA Pro Smart Extra Battery

—

User Manual

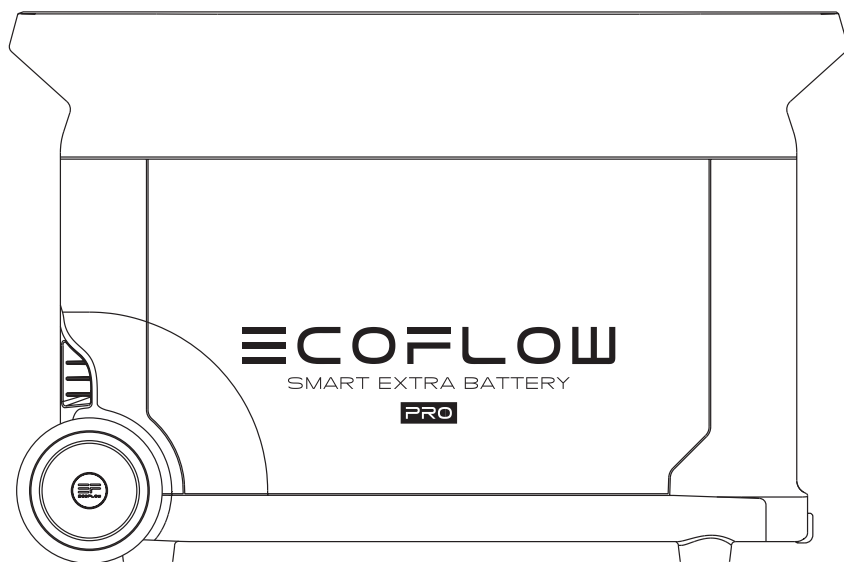

DISCLAIMER

Read all safety tips, warning messages, terms of use, and disclaimers carefully. Refer to the terms of use and disclaimer at <https://ecoflow.com/pages/terms-of-use> and stickers on the product before use. Users take full responsibility for all usage and operations. Familiarize yourself with the related regulations in your area. You are solely responsible for being aware of all relevant regulations and using EcoFlow products in a way that is compliant.

CONTENTS

1. Specifications	1
2. Safety Instructions	
2.1 Usage	2
2.2 Disposal Guide	2
3. Getting Started	
3.1 Product Details	3
3.2 LCD Screen	4
3.3 General Product Usage	4
4. FAQs	6
5. Troubleshooting	6
6. What's In the Box	7
7. Storage & Maintenance	7

1. Specifications

General Info

Net Weight	Approximately 84lbs
Dimensions	25x11.2x16.4in
Capacity	3600Wh 48V [⚡]
Certification	cTUVus CE FCC PSE KC RCM WEEE

Input Port

Extra Battery Port Input	48V [⚡] 3200W Max
--------------------------	----------------------------

Output Port

Extra Battery Port Output	45V-54V [⚡] 4260W Max
---------------------------	--------------------------------

Battery Info

Cell Chemistry	LFP
Shelf Life	1 year (after a full charge)
Cycle Life	3500 cycles to 80%+ capacity

Environmental Operating Temperature

Optimal Operating Temperature	68°F to 86°F
Discharge Temperature	14°F to 113°F
Charge Temperature	32°F to 113°F
Storage Temperature	14°F to 113°F(optimal: 68°F to 86°F)
Protection	Overload Protection, Over Temperature Protection, Short Circuit Protection, Low Temperature Protection, Low Voltage Protection, Overcurrent Protection

* Whether the product can be charged or discharged depends on the actual temperature of the battery pack.

2. Safety Instructions

2.1 Usage

1. Do not use the product near a heat source, such as a fire source or a heating furnace.
2. Avoid contact with any liquid. Do not immerse the product in water or get it wet. Do not use the product in rain or humid environments.
3. Do not use the product in an environment with strong static electricity/magnetic fields.
4. Do not disassemble the product in any way or pierce the product with sharp objects.
5. Avoid using wires or other metal objects that may result in a short circuit.
6. Do not use unofficial components or accessories. If you need to replace any components or accessories, please visit official EcoFlow channels to check relevant information.
7. When using the product, please strictly follow the operating environment temperature specified in this user manual. If the temperature is too high, it may result in a fire or explosion; if the temperature is too low, the product performance may be severely reduced, or the product may cease to work.
8. Do not stack any heavy objects on the product.
9. Do not lock the fan forcibly during use or place the product in an unventilated or dusty area.
10. Please avoid impact, falls, or severe vibrations when using the product. In case of a severe external impact, turn off the power supply immediately and stop using the product. Ensure the product is well fastened during transportation to avoid vibrations and impacts.
11. If you accidentally drop the product into water during use, please place it in a safe open area, and stay away from it until it is completely dry. The dried product should not be used again, and should be properly disposed of according to Section 2.2 below. If the product catches fire, we recommend that you use the fire extinguishers in the following order: water or water mist, sand, fire blanket, dry powder, and finally a carbon dioxide fire extinguisher.
12. Use a dry cloth to clean off dirt on the product ports.
13. Rest the product on a flat surface to avoid damages caused by the product falling over. If the product is overturned and severely damaged, turn it off immediately, place the battery in an open area, keep it away from combustible matter and people, and dispose of it in accordance with local laws and regulations.
14. Ensure that the product is kept out of reach of children and pets.
15. Smart extra battery can't be used separately. DO NOT connect the smart extra battery to another smart extra battery.

2.2 Disposal Guide

1. If conditions permit, make sure that the battery is fully discharged before disposing it in a designated battery recycling bin. The product contains batteries with potentially dangerous chemicals, so it is strictly prohibited to dispose of it in ordinary trash cans. For more details, please follow the local laws and regulations on battery recycling and disposal.
2. If the battery cannot be fully discharged due to a product failure, please do not dispose of the battery directly in the battery recycling box. In such case, you should contact a professional battery recycling company for further processing.
3. Please dispose of over-discharged batteries that cannot be recharged.

3. Getting Started

3.1 Product Details

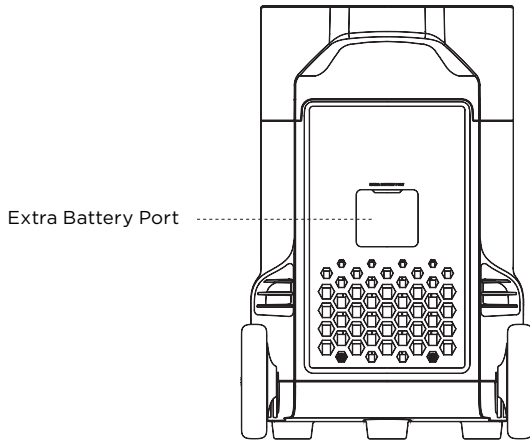
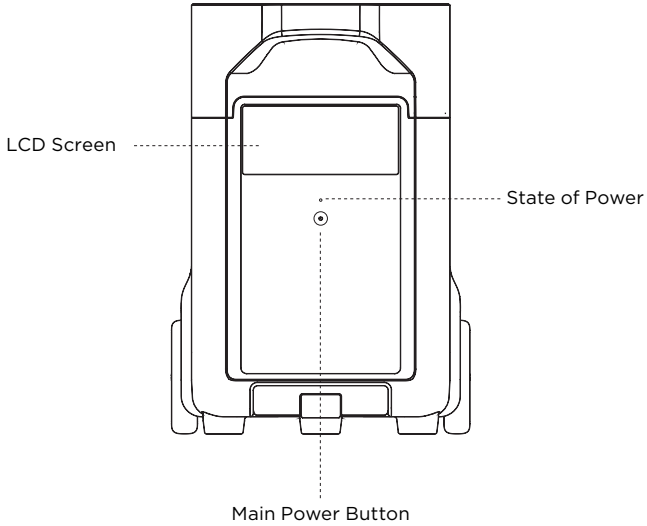

3.2 LCD Screen

Remaining Charge / Discharge Time

Remaining Battery Percentage

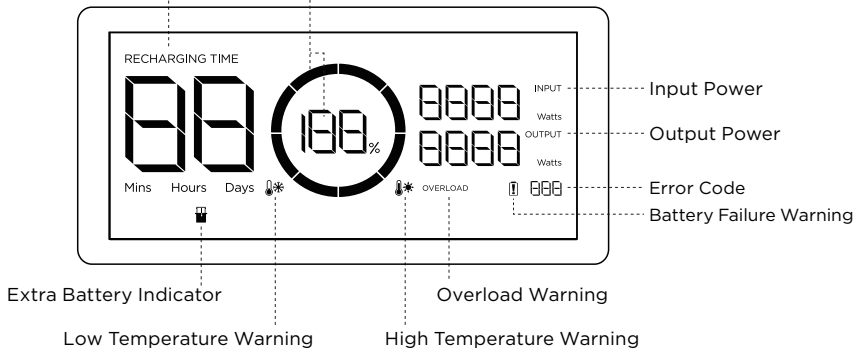

Battery Level Indicator: The indicator will repeatedly fill while charging. If product is at 0% charge, the indicator will flash to warn you.

* See Section 5 for more troubleshooting steps.

3.3 General Product Usage

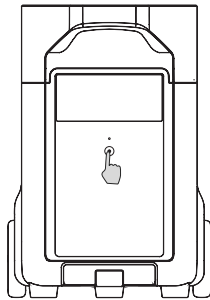

Short Press to Turn On

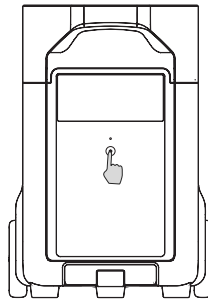

Long Press to Turn Off

Product On, Product Off, LCD Screen On

Short press the Main Power Button to turn on the product; the LCD Screen will light up and the battery level indicator icon will display.

The product enters sleep mode after 5 minutes of idle operation; the LCD Screen will automatically turn off. When the product senses any load change or operations, the LCD Screen will automatically light up. To turn the LCD Screen on or off, please short press the Main Power Button.

To power off the product, press and hold the Main Power Button.

The default product standby time is 2 hours. With other Power Buttons turned off and no other load access for 2 hours, the product will automatically shut down. The standby time can be set on the app.

For use along with DELTA Pro

DELTA Pro EB can be used with one or two DELTA Pro to meet more extensive capacity requirements.

Please carefully read the following notes before using:

1. Before connecting to the DELTA Pro and the Extra Battery, please make sure to power off the DELTA Pro and the Extra Battery.
2. After connecting the DELTA Pro EB to DELTA Pro, you need to make sure that the Extra Battery images appear on both the DELTA Pro and the Extra Battery screens. Charge or discharge the DELTA Pro EB after you have seen both images.
3. DO NOT connect the DELTA Pro EB to DELTA Pro while discharging or charging; if you need to remove the Extra Battery Cable, please make sure that the DELTA Pro EB and DELTA Pro are both powered off.
4. DO NOT touch the metal Extra Battery Port with your hands or other objects. Gently wipe it clean with a dry cloth when unrelated materials are attached to the metal port.
5. Tightly connect the Extra Battery Cable with DELTA Pro and the Extra Battery. Failing to comply may heat the connection and affect the device's performance or lead to a fire.

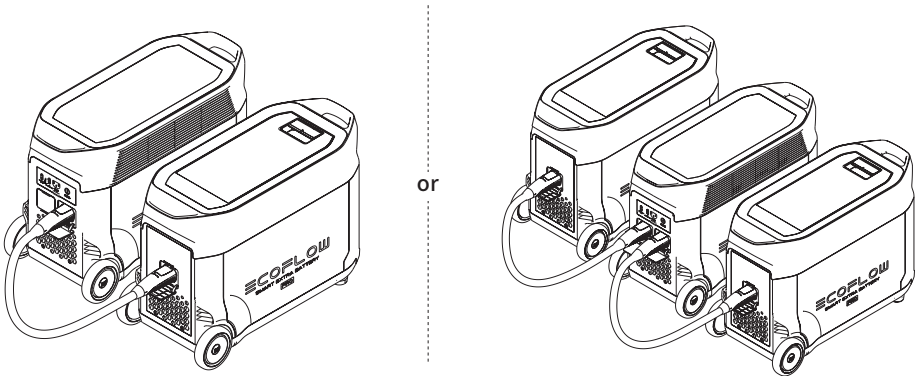

For use along with Smart Generator

You may use DELTA Pro EB together with the Smart Generator. Please refer to the Smart Generator user manual for more details.

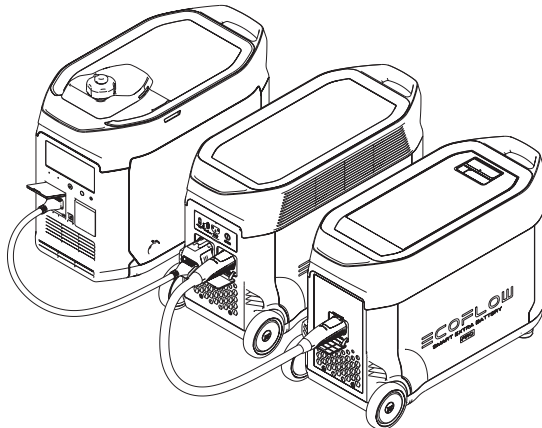

4. FAQs

1. What battery does the product use?

It uses high-quality LFP battery.

2. How long can the product charge my devices?

The charging time is shown on the product's LCD Screen, which can be used to estimate the charging time of most appliances with stable power usage.

3. How can I know if the product is charging?

When it's charging, the remaining charging time will be shown on the LCD Screen. Meanwhile, the charging indicator icon begins to rotate with the remaining battery percentage and the input power shown on the right of the circle.

4. How to clean the product?

Please gently wipe it with a dry, soft, clean cloth or paper towel.













5. How to store the product?

Before storing, please turn off the product first, and then store it in a dry, ventilated place at room temperature. Do not place it near water sources. For long-term storage, please discharge the battery to 30% and recharge it to 60% every three months to extend its battery life.

6. Can I bring the product on a plane?

No.

5. Troubleshooting

Indicator	Problem	Solution
RECHARGING TIME    Icons Flash together	High Temperature Charge Protection	Charging can be resumed automatically after the battery cools down.
   Icons Flash together	High Temperature Discharge Protection	The power supply can be resumed automatically after the battery cools down.
RECHARGING TIME    Icons Flash together	Low Temperature Charge Protection	Charging can be resumed automatically after battery temperature rises above 32°F.
   Icons Flash together	Low Temperature Discharge Protection	The power supply can be resumed automatically after the battery temperature rises above 10°F.
OVERLOAD Icon Flashes	Battery Overload Protection Short circuit protection during discharging	Remove high-power electrical appliances
 Icon Stays On	Battery Failure	Contact EcoFlow Customer Service

If the Alarm Prompt shows on the product LCD screen during use and does not disappear after a restart, please stop using it immediately (do not try to charge or discharge).

If you require any other assistance, please contact EcoFlow Customer Service.

6. What's In the Box

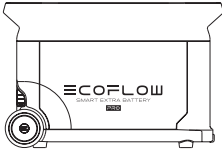

EcoFlow DELTA Pro
Smart Extra Battery

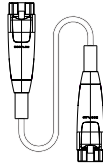

DELTA Pro Extra
Battery Cable

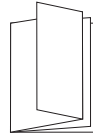

User Manual &
Warranty Card

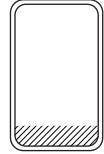

Handle Cover

7. Storage & Maintenance

1. Ideally, use and store the product between 68°F to 86°F, and always keep it away from water, intense heat, and sharp objects. Do not store in temperatures above 113°F or below 14°F for an extended period.
2. Storing a battery with a low charge for a long period shortens its lifespan. DELTA Pro mitigates the damage by putting the battery into hibernation mode. To get the most out of the battery, make sure it is about 60% before putting DELTA Pro EB into long-term storage, and then once every three months, discharge the battery to 30% and recharge it back to 60%.

ECOFLOW

PRO

EcoFlow DELTA Pro Intelligenter Ersatzakku — Benutzerhandbuch

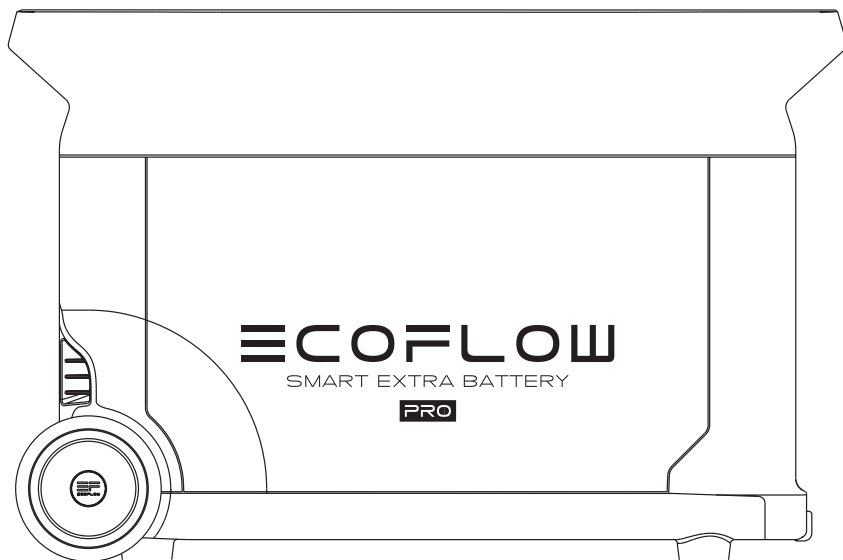

HAFTUNGSAUSSCHLUSS

Lesen Sie alle Sicherheits- und Warnhinweise, Nutzungsbedingungen und Haftungsausschlüsse sorgfältig durch. Lesen Sie vor der Verwendung die Nutzungsbedingungen und den Haftungsausschluss unter **<https://ecoflow.com/pages/terms-of-use>** sowie die Aufkleber auf dem Produkt. Benutzer übernehmen die volle Verantwortung für Verwendung und Betrieb des Produkts. Machen Sie sich mit den entsprechenden Vorschriften in Ihrem Land vertraut. Sie sind allein dafür verantwortlich, alle relevanten Vorschriften zu kennen und EcoFlow-Produkte gemäß diesen Vorschriften zu verwenden.

INHALT

1. Spezifikationen	1
2. Sicherheitshinweise	
2.1 Verwendung	2
2.2 Sachgemäße Entsorgung	2
3. Erste Schritte	
3.1 Produktdetails	3
3.2 LCD-Anzeige	4
3.3 Allgemeine Betriebsanweisungen	4
4. FAQ-Bereich	6
5. Fehlerbehebung	6
6. Lieferumfang	7
7. Lagerung und Wartung	7

1. Spezifikationen

Allgemeine Informationen

Nettogewicht	Etwa 84 Pfund (38 kg)
Abmessungen	25 x 11,2 x 16,4 Zoll (63,5 x 28,5 x 41,7 cm)
Kapazität	3600 Wh 48 V 
Zertifizierung	cTUVus CE FCC PSE KC RCM WEEE

Eingang

Ersatzakku-Eingang	48 V  3200 W Max.
--------------------	--

Ausgang

Ersatzakku-Ausgang	45 V-54 V  4260 W Max.
--------------------	---

Informationen zum Akku

Zellenchemie	LFP
Lagerung	1 Jahr (nach vollständiger Aufladung)
Lebensdauer	3500 Zyklen bis 80 %+ Kapazität

Umgebungsbetriebstemperatur

Optimale Betriebstemperatur	68 °F bis 86 °F (20 °C bis 30 °C)
Temperatur Entladen	14 °F bis 113 °F (-10 °C bis 45 °C)
Temperatur Laden	32 °F bis 113 °F (0 °C bis 45 °C)
Lagertemperatur	14 °F bis 113 °F (-10 °C bis 45 °C) (optimal: 68 °F bis 86 °F [20 °C bis 30 °C])
Schutz	Überlastschutz, Übertemperaturschutz, Kurzschlusschutz, Niedertemperaturschutz, Niederspannungsschutz, Überstromschutz

* Ob das Produkt geladen oder entladen werden kann, hängt von der tatsächlichen Temperatur des Akkus ab.

2. Sicherheitshinweise

2.1 Verwendung

1. Verwenden Sie das Produkt nicht in der Nähe einer Wärmequelle, z. B. eines offenen Feuers oder Heizofens.
2. Kontakt mit Flüssigkeiten vermeiden. Tauchen Sie das Produkt nicht in Wasser und lassen Sie es nicht nass werden. Verwenden Sie das Produkt nicht im Regen oder in feuchten Umgebungen.
3. Verwenden Sie das Produkt nicht in einer Umgebung mit starker statischer Elektrizität/
Magnetfeldern.
4. Bauen Sie das Produkt nicht auseinander und durchstechen Sie es nicht mit spitzen Gegenständen.
5. Vermeiden Sie die Verwendung von Drähten oder anderen Metallobjekten, die zu einem Kurzschluss führen können.
6. Verwenden Sie nur Originalkomponenten oder -zubehöreile. Wenn Sie Komponenten oder Zubehör austauschen müssen, besuchen Sie bitte für alle relevanten Informationen die offiziellen EcoFlow-Kanäle.
7. Beachten Sie bei der Verwendung des Produkts unbedingt die in dieser Bedienungsanleitung angegebene Umgebungstemperatur. Wenn die Temperatur zu hoch ist, kann dies zu einem Brand oder einer Explosion führen. Wenn die Temperatur zu niedrig ist, kann das die Leistung des Produkts stark beeinträchtigen oder zu Ausfällen führen.
8. Stellen Sie keine schweren Gegenstände auf das Produkt.
9. Verriegeln Sie den Lüfter während des Gebrauchs nicht mit Gewalt und stellen Sie das Produkt nicht an unbelüfteten oder staubigen Orten ab.
10. Vermeiden Sie Schläge, Stürze und starke Vibrationen bei der Verwendung des Produkts. Schalten Sie im Fall eines schweren Schlags auf das Produkt sofort die Stromversorgung aus und verwenden Sie das Produkt nicht weiter. Stellen Sie sicher, dass das Produkt während des Transports gut gesichert ist, um Vibrationen und Stöße zu vermeiden.
11. Wenn Sie das Produkt während des Gebrauchs versehentlich in Wasser fallen lassen, legen Sie es an einen sicheren, offenen Ort und lassen Sie es vollständig trocknen, ohne erneut damit in Kontakt zu kommen. Das getrocknete Produkt darf nicht mehr verwendet werden und muss gemäß Abschnitt 2.2 ordnungsgemäß entsorgt werden. Wenn das Produkt Feuer fängt, empfehlen wir, die Feuerlöscher in der folgenden Reihenfolge zu verwenden: Wasser oder Wassernebel, Sand, Feuerdecke, Trockenpulver und schließlich einen Kohlendioxid-Feuerlöscher.
12. Entfernen Sie Schmutz an den Anschlüssen des Produkts mit einem trockenen Tuch.
13. Stellen Sie das Produkt auf eine ebene Oberfläche, um Schäden durch etwaiges Umkippen zu vermeiden. Wenn das Produkt umgekippt ist und dabei stark beschädigt wurde, schalten Sie es sofort aus, stellen Sie den Akku in einen offenen Bereich, halten Sie ihn von brennbaren Materialien sowie Personen fern und entsorgen Sie ihn gemäß den vor Ort geltenden Gesetzen und Vorschriften.
14. Stellen Sie sicher, dass das Produkt außerhalb der Reichweite von Kindern und Haustieren aufbewahrt wird.
15. Der intelligente Ersatzakku kann nicht separat verwendet werden. Verbinden Sie den intelligenten Ersatzakku NICHT mit einem anderen intelligenten Ersatzakku.

2.2 Sachgemäße Entsorgung

1. Wenn die Bedingungen es zulassen, stellen Sie sicher, dass der Akku vollständig entladen ist, bevor Sie ihn der dafür vorgesehenen Batterie-Recyclingmöglichkeit zuführen. Das Produkt enthält Akkus mit potenziell gefährlichen Chemikalien. Daher ist es strengstens untersagt, diese in normalen Abfallbehältern zu entsorgen. Für weitere Informationen befolgen Sie bitte die lokalen Gesetze und Vorschriften zum Recycling und zur Entsorgung von Akkus.
2. Wenn der Akku aufgrund eines Produktfehlers nicht vollständig entladen werden kann, entsorgen Sie ihn nicht direkt über das Batterie-Recycling. In diesem Fall sollten Sie sich zum weiteren Vorgehen an ein professionelles Recycling-Unternehmen wenden.
3. Bitte entsorgen Sie Akkus, die eine Tiefenentladung aufweisen und nicht wieder aufgeladen werden können.

3. Erste Schritte

3.1 Produktdetails

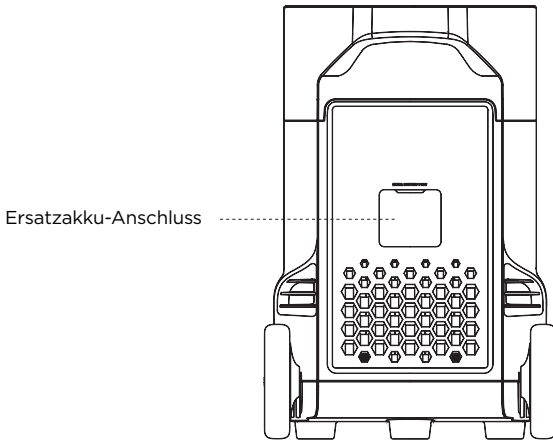
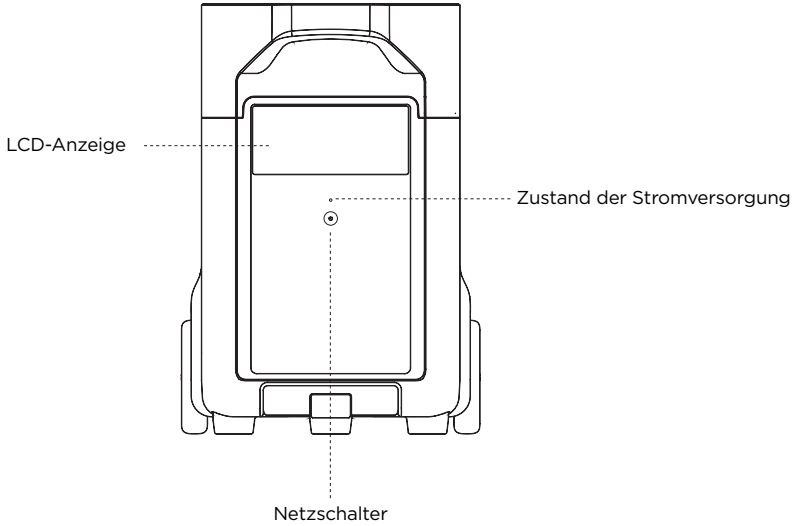

3.2 LCD-Anzeige

Verbleibende Lade-/Entladezeit

Verbleibender Akkuladestand in Prozent

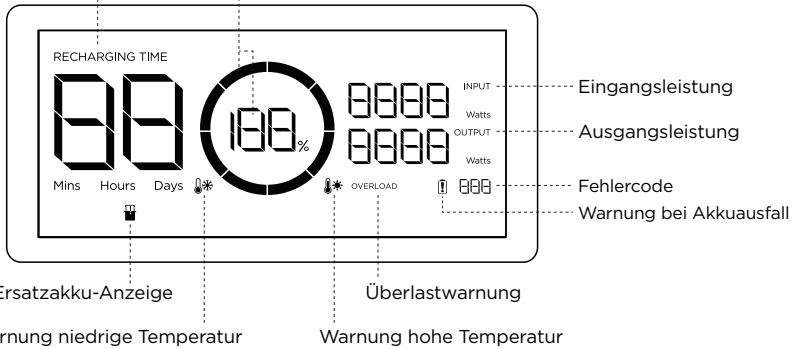

Ladezustandsanzeige: Die Ladezustandsanzeige füllt sich während des Ladevorgangs wiederholt. Wenn das Produkt über einen Ladestand von 0 % verfügt, blinkt die Anzeige, um Sie zu warnen.

* Weitere Schritte zur Fehlerbehebung finden Sie in Abschnitt 5.

3.3 Allgemeine Betriebsanweisungen

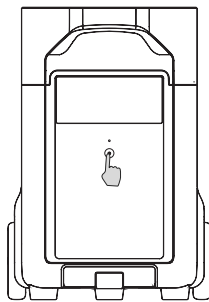

Zum Einschalten kurz drücken

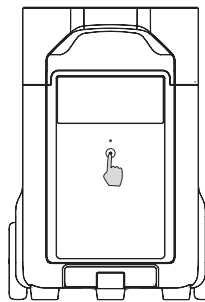

Zum Ausschalten lange drücken

Produkt ein, Produkt aus, LCD-Anzeige ein

Drücken Sie kurz die Netztaaste, um das Gerät einzuschalten. Die LCD-Anzeige leuchtet auf, und das Symbol für die Ladezustandsanzeige wird angezeigt.

Das Gerät wechselt nach 5 Minuten Inaktivität in den Ruhemodus. Die LCD-Anzeige schaltet sich automatisch aus. Wenn das Gerät eine Änderung des Ladestands oder der Benutzung registriert, leuchtet die LCD-Anzeige automatisch auf. Um die LCD-Anzeige ein- oder auszuschalten, drücken Sie kurz die Netztaaste.

Um das Gerät auszuschalten, halten Sie die Netztaaste gedrückt.

Die standardmäßige Standby-Zeit des Produkts beträgt 2 Stunden. Wenn andere Netzschalter ausgeschaltet sind und 2 Stunden lang keine Aufladung erfolgt, schaltet sich das Gerät automatisch ab. Die Standby-Zeit kann in der App eingestellt werden.

Zur Verwendung mit DELTA Pro

Der DELTA Pro Ersatzakku kann mit einem oder zwei DELTA Pro genutzt werden, um selbst umfangreichere Kapazitätsanforderungen zu erfüllen.

Bitte lesen Sie vor der Verwendung die folgenden Hinweise sorgfältig durch:

1. Stellen Sie vor dem Anschließen des DELTA Pro und des DELTA Pro Ersatzakkus sicher, dass der DELTA Pro und der Ersatzakku nicht mit dem Strom verbunden sind.
2. Stellen Sie nach dem Anschließen des DELTA Pro Ersatzakkus an DELTA Pro sicher, dass die Symbole für den Ersatzakku sowohl auf dem DELTA Pro als auch auf der Anzeige des Ersatzakkus angezeigt werden. Sie können den DELTA Pro Ersatzakku laden oder entladen, wenn beide Bilder angezeigt wurden.
3. Verbinden Sie den DELTA Pro Ersatzakku beim Entladen oder Laden NICHT mit dem DELTA Pro. Wenn Sie das Kabel des Ersatzakkus entfernen müssen, stellen Sie sicher, dass sowohl der DELTA Pro Ersatzakku als auch der DELTA Pro ausgeschaltet sind.
4. Berühren Sie den metallischen Anschluss des Ersatzakkus NICHT mit den Händen oder anderen Gegenständen. Wischen Sie den Anschluss vorsichtig mit einem trockenen Tuch ab, wenn sich daran Fremdkörper befinden.
5. Schließen Sie das Kabel des Ersatzakkus fest an den DELTA Pro und den Ersatzakku an. Andernfalls kann im Bereich des Anschlusses Hitze entstehen, was die Leistung des Geräts beeinträchtigen oder zu einem Brand führen kann.

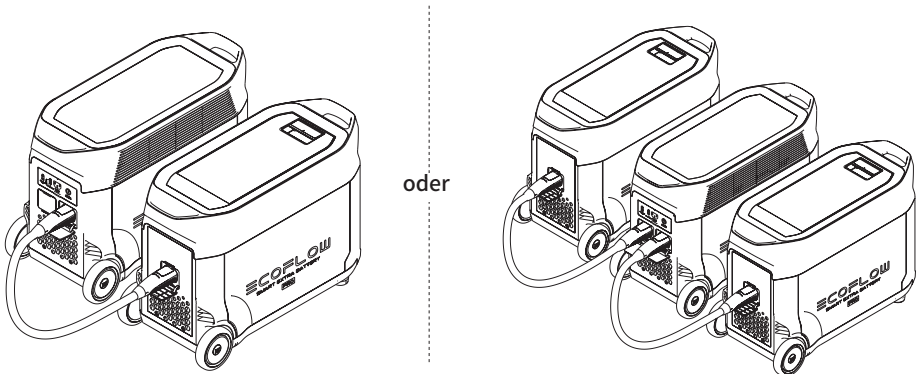

Zur Verwendung mit dem Smart Generator

Sie können den DELTA Pro Ersatzakku zusammen mit einem Smart Generator nutzen. Weitere Informationen finden Sie im Benutzerhandbuch des Smart Generators.

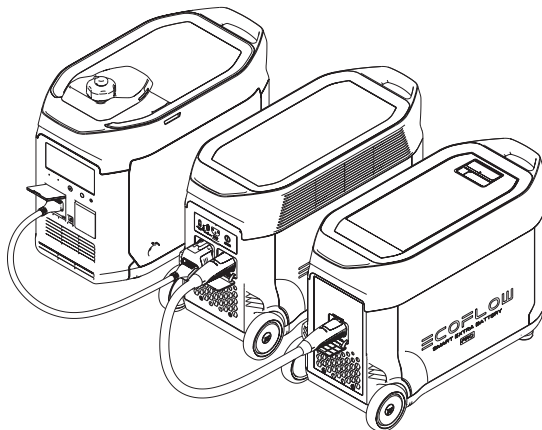

4. FAQ-Bereich

1. Welcher Akku wird für das Produkt verwendet?

Das Produkt verfügt über einen hochwertigen LFP-Akku.

2. Wie lange kann das Produkt meine Geräte laden?

Die Ladezeit wird auf der LCD-Anzeige des Produkts angezeigt, die verwendet werden kann, um die Ladezeit der meisten Geräte mit stabilem Stromverbrauch einzuschätzen.

3. Wie kann ich feststellen, ob das Produkt aufgeladen wird?

Während des Ladevorgangs wird die verbleibende Ladezeit auf der LCD-Anzeige angezeigt.

Zwischenzeitlich rotiert das Ladeanzeigesymbol und zeigt den verbleibenden Akkuladestand und die Eingangsleistung auf der rechten Seite des Kreises an.

4. Wie wird das Produkt gereinigt?

Wischen Sie es vorsichtig mit einem trockenen, weichen, sauberen Tuch oder einem Papiertuch ab.











5. Wie wird das Produkt gelagert?

Schalten Sie das Produkt vor der Lagerung aus und lagern Sie es an einem trockenen, belüfteten Ort bei Raumtemperatur. Stellen Sie es nicht in die Nähe von Wasserquellen. Entladen Sie den Akku bei langfristiger Lagerung auf 30 % und laden Sie ihn alle drei Monate auf 60 % auf, um die Lebensdauer des Akkus zu verlängern.

6. Kann ich das Produkt mit ins Flugzeug nehmen?

Nein.

5. Fehlerbehebung

Anzeige	Problem	Lösung
RECHARGING TIME    Symbole blinken gleichzeitig	Hochtemperatur-Ladungsschutz	Der Ladevorgang kann automatisch fortgesetzt werden, nachdem der Akku abgekühlt ist.
   Symbole blinken gleichzeitig	Hochtemperatur-Entladungsschutz	Die Stromversorgung kann nach dem Abkühlen des Akkus automatisch fortgesetzt werden.
RECHARGING TIME    Symbole blinken gleichzeitig	Niedertemperatur-Ladungsschutz	Der Ladevorgang kann automatisch wieder aufgenommen werden, wenn die Temperatur des Akkus über 32 °F (0 °C) steigt.
   Symbole blinken gleichzeitig	Niedertemperatur-Entladungsschutz	Die Stromversorgung kann automatisch fortgesetzt werden, wenn die Temperatur des Akkus über 10 °F (-12 °C) steigt.
OVERLOAD Symbol blinkt	Akku-Überlastschutz Kurzschlusschutz beim Entladen	Entfernen Sie Hochleistungs-Elektrogeräte
 Das Symbol bleibt eingeschaltet	Akkuausfall	Wenden Sie sich an den EcoFlow-Kundendienst.

Stellen Sie die Verwendung des Produkts umgehend ein, wenn die Alarmmeldung während des Betriebs auf der LCD-Anzeige angezeigt wird und nach einem Neustart nicht verschwindet (versuchen Sie nicht, das Produkt zu laden oder zu entladen).

Wenn Sie weitere Unterstützung benötigen, wenden Sie sich bitte an den EcoFlow-Kundendienst.

6. Lieferumfang

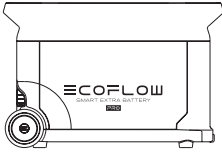

EcoFlow DELTA Pro Intelligenter Ersatzakku

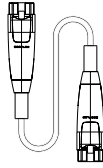

DELTA Pro Ersatzakku-Kabel

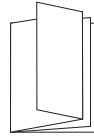

Benutzerhandbuch und Garantiekarte

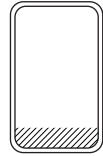

Griffabdeckung

7. Lagerung und Wartung

1. Verwenden und lagern Sie das Produkt idealerweise zwischen 68 °F und 86 °F (zwischen 20 °C und 30 °C) und halten Sie es stets von Wasser, starker Hitze und scharfen Gegenständen fern. Lagern Sie das Produkt nicht längere Zeit in einer Umgebung, in der es Temperaturen über 113 °F (45 °C) oder unter 14 °F (-10 °C) ausgesetzt ist.
2. Wenn Sie einen Akku über einen längeren Zeitraum mit niedriger Ladung aufbewahren, verkürzt sich seine Lebensdauer. Um den Schaden zu verringern, versetzt DELTA Pro den Akku in den Ruhezustand. Stellen Sie für eine optimale Nutzung des Akkus sicher, dass der Ladezustand des Akkus bei etwa 60 % liegt, bevor Sie den DELTA Pro Ersatzakku für einen längeren Zeitraum lagern. Entladen Sie dann den Akku alle drei Monate auf 30 % und laden Sie ihn auf 60 % wieder auf.

ECOFLOW

PRO

Batterie intelligente supplémentaire EcoFlow
DELTA Pro
—
Manuel d'utilisation

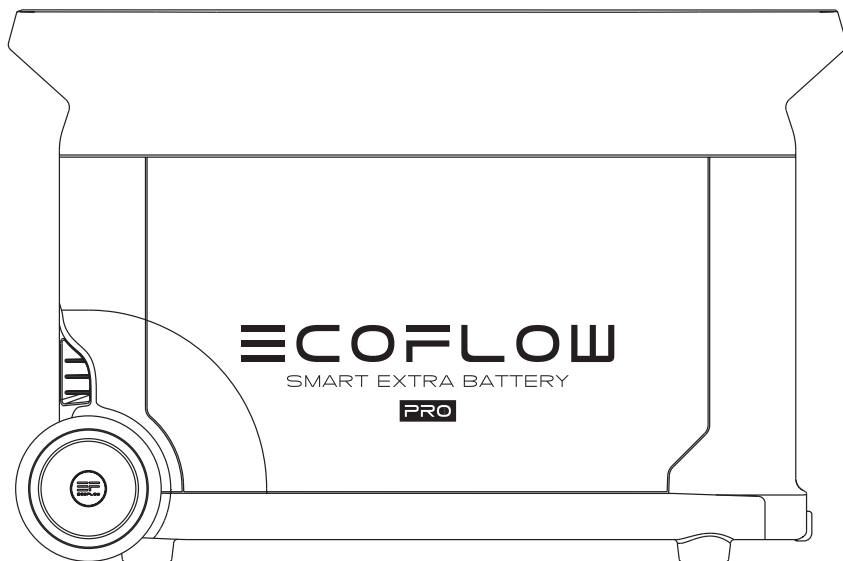

CLAUDE DE NON-RESPONSABILITÉ

Lisez attentivement l'ensemble des conseils de sécurité, messages d'avertissement, conditions d'utilisation et clauses de non-responsabilité. Reportez-vous aux conditions d'utilisation et à la clause de non-responsabilité disponibles sur le site **<https://ecoflow.com/pages/terms-of-use>** ainsi qu'aux autocollants apposés sur le produit avant l'utilisation. L'utilisateur assume l'entière responsabilité de l'utilisation et du fonctionnement du produit. Familiarisez-vous avec les réglementations en vigueur dans votre région. Il vous incombe de connaître toutes les réglementations pertinentes et d'utiliser les produits EcoFlow de manière conforme.

TABLE DES MATIÈRES

1. Spécifications	1
2. Instructions de sécurité	
2.1 Utilisation	2
2.2 Guide de mise au rebut	2
3. Pour commencer	
3.1 Détails du produit	3
3.2 Écran LCD	4
3.3 Utilisation générale du produit	4
4. Foire aux questions	6
5. Dépannage	6
6. Contenu de la boîte	7
7. Stockage et entretien	7

1. Spécifications

Informations générales

Poids net	Environ 38 kg
Dimensions	63,5 x 28,4 x 41,6 cm
Capacité	3 600 Wh 48 V 
Certification	cTUVus CE FCC PSE KC RCM WEEE

Port d'entrée

Entrée de port de batterie supplémentaire	48 V  3 200 W max
---	--

Port de sortie

Sortie de port de batterie supplémentaire	45 V-54 V  4 260 W max
---	---

Informations relatives à la batterie

Chimie cellulaire	LFP
Durée de stockage	1 an (après une charge complète)
Durée de vie	3 500 cycles à 80 % ou plus de capacité

Température ambiante de fonctionnement

Température optimale de fonctionnement	20 °C à 30 °C
Température de décharge	-10 °C à 45 °C
Température de charge	0 °C à 45 °C
Température de stockage	-10 °C à 45 °C (optimale : 20 °C à 30 °C)
Protection	Protection contre les surcharges, protection contre les surchauffes, protection contre les courts-circuits, protection contre les basses températures, protection contre les basses tensions, protection contre les surintensités

* Le fait que le produit puisse être chargé ou déchargé dépend de la température réelle de la batterie.

2. Instructions de sécurité

2.1 Utilisation

1. N'utilisez pas le produit à proximité d'une source de chaleur, telle qu'un foyer d'incendie ou un four de réchauffage.
2. Évitez tout contact avec des liquides. N'immergez pas le produit dans l'eau et ne le mouillez pas. N'utilisez pas le produit sous la pluie ou dans un environnement humide.
3. N'utilisez pas le produit dans un environnement présentant une électricité statique/des champs magnétiques importants.
4. Ne démontez pas le produit de quelque manière que ce soit et ne le percez pas avec des objets tranchants.
5. Évitez d'utiliser des fils ou d'autres objets métalliques susceptibles de provoquer un court-circuit.
6. N'utilisez pas de composants ou d'accessoires non agréés. Si vous devez remplacer des composants ou des accessoires, consultez les ressources EcoFlow officielles pour vérifier les informations pertinentes.
7. Lorsque vous utilisez le produit, respectez scrupuleusement la température ambiante de fonctionnement spécifiée dans le présent manuel d'utilisation. Si la température est trop élevée, cela peut provoquer un incendie ou une explosion. Si elle est trop basse, les performances du produit peuvent être considérablement réduites ou le produit peut cesser de fonctionner.
8. N'empilez pas d'objets lourds sur le produit.
9. Ne verrouillez pas le ventilateur de force pendant l'utilisation et ne placez pas le produit dans un endroit non aéré ou poussiéreux.
10. Lorsque vous utilisez le produit, veillez à éviter les chocs, les chutes ou les vibrations importantes. En cas de choc externe grave, coupez immédiatement l'alimentation électrique et cessez d'utiliser le produit. Dans le cadre du transport, assurez-vous que le produit est bien fixé pour éviter les vibrations et les chocs.
11. Pendant l'utilisation, si vous faites tomber accidentellement le produit dans l'eau, placez-le dans un endroit sûr et dégagé et restez à l'écart jusqu'à ce qu'il soit complètement sec. Une fois sec, le produit ne doit pas être réutilisé et doit être mis au rebut conformément à la section 2.2 ci-dessous. Si le produit prend feu, nous vous recommandons d'utiliser les extincteurs dans l'ordre suivant : eau ou eau atomisée, sable, couverture pare-flammes, poudre sèche et enfin extincteur à dioxyde de carbone.
12. Utilisez un chiffon sec pour nettoyer la saleté au niveau des ports du produit.
13. Posez le produit sur une surface plane pour éviter les chutes et les dommages associés. Si le produit est renversé et gravement endommagé, éteignez-le immédiatement, placez-le dans un endroit dégagé, tenez-le éloigné des matières combustibles et de toute personne, puis mettez-le au rebut conformément aux lois et réglementations locales.
14. Veillez à maintenir le produit hors de portée des enfants et des animaux domestiques.
15. La batterie supplémentaire intelligente ne peut pas être utilisée séparément. NE raccordez PAS la batterie supplémentaire intelligente à une autre batterie supplémentaire intelligente.

2.2 Guide de mise au rebut

1. Si les conditions le permettent, assurez-vous que la batterie est complètement déchargée avant de la mettre au rebut dans un bac de recyclage de batteries approprié. Cet appareil contient des produits chimiques potentiellement dangereux. Il est donc strictement interdit de le jeter dans une poubelle ordinaire. Pour plus de détails, reportez-vous aux lois et réglementations locales en matière de recyclage et de mise au rebut des batteries.
2. Si la batterie ne peut pas être entièrement déchargée en raison d'une défaillance, ne la jetez pas directement dans un bac de recyclage de batteries. Dans un tel cas, vous devez contacter une société spécialisée dans le recyclage des batteries en vue d'un traitement supplémentaire.
3. Les batteries trop déchargées qui ne peuvent plus être rechargées doivent être mises au rebut.

3. Pour commencer

3.1 Détails du produit

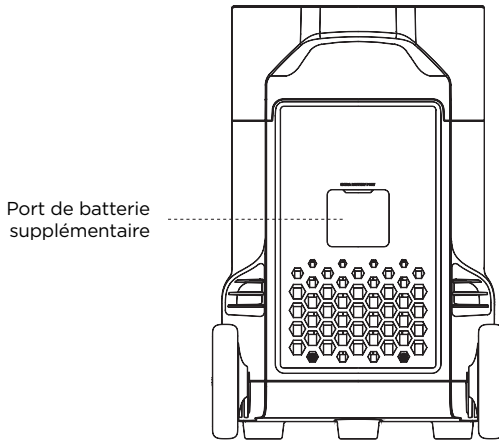
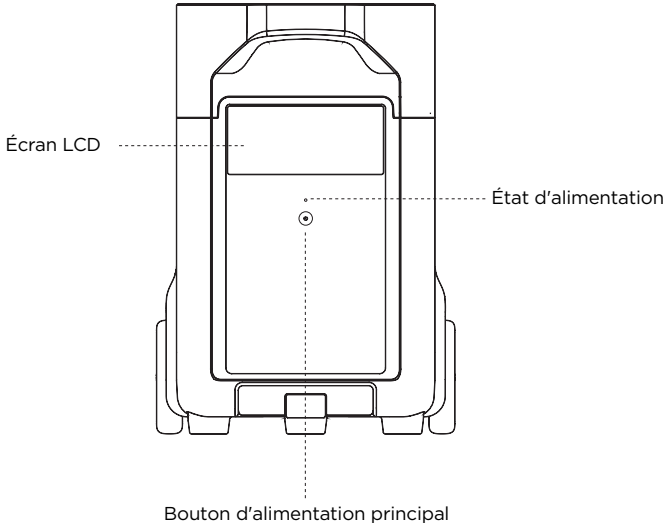

3.2 Écran LCD

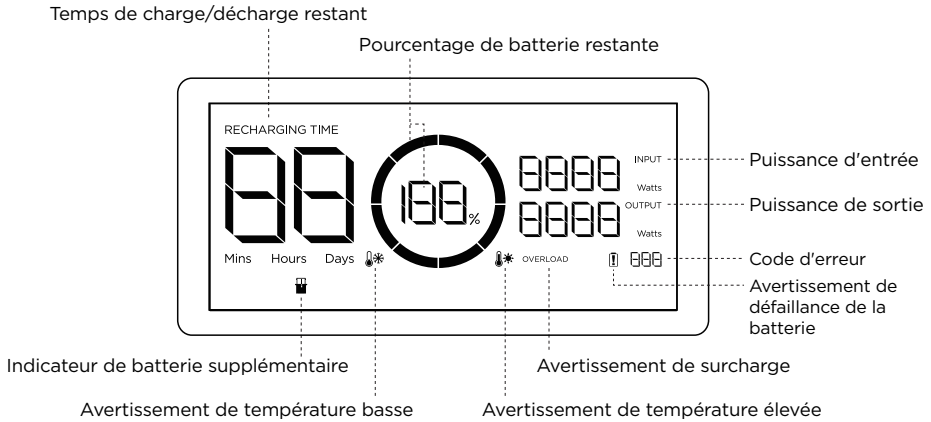

Indicateur de niveau de la batterie : l'indicateur se remplit de façon répétée pendant la charge. Si le produit est chargé à 0 %, l'indicateur clignote pour vous avertir.

* Reportez-vous à la section 5 pour en savoir plus sur les étapes de dépannage.

3.3 Utilisation générale du produit

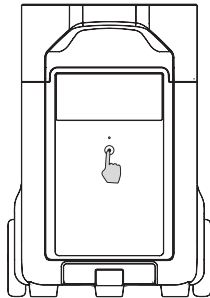

Pression brève sur ce bouton pour allumer le produit

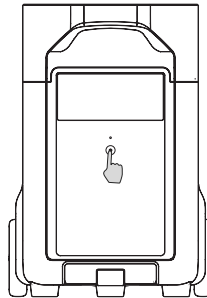

Pression longue sur ce bouton pour éteindre le produit

Produit allumé, produit éteint, écran LCD allumé

Appuyez brièvement sur le bouton d'alimentation principal pour mettre le produit sous tension ; l'écran LCD s'allume, et l'icône du témoin de niveau de la batterie s'affiche.

Le produit passe en mode veille au bout de 5 minutes d'inactivité ; l'écran LCD s'éteint automatiquement. Lorsque le produit détecte un changement de charge ou une opération, l'écran LCD s'allume automatiquement. Pour allumer ou éteindre l'écran LCD, appuyez brièvement sur le bouton d'alimentation principal.

Pour mettre le produit hors tension, appuyez longuement sur le bouton d'alimentation principal.

La durée de veille par défaut du produit est de 2 heures. Si les autres boutons d'alimentation sont désactivés, et si aucune autre source de charge n'est accessible pendant 2 heures, le produit s'arrête automatiquement. La durée de veille peut être réglée via l'application.

À utiliser conjointement avec le modèle DELTA Pro

La batterie supplémentaire DELTA Pro peut être utilisée avec une ou deux batteries DELTA Pro pour répondre à des exigences de capacité plus élevées.

Veillez lire attentivement les remarques suivantes avant l'utilisation :

1. Avant de raccorder le modèle DELTA Pro et la batterie supplémentaire, assurez-vous d'éteindre le modèle DELTA Pro et la batterie supplémentaire.
2. Après avoir raccordé la batterie supplémentaire DELTA Pro et le modèle DELTA Pro, vous devez vous assurer que les icônes de batterie supplémentaire apparaissent sur l'écran du modèle DELTA Pro et sur l'écran de la batterie supplémentaire. Une fois ces deux icônes affichées, chargez ou déchargez la batterie supplémentaire DELTA Pro.
3. NE raccordez PAS la batterie supplémentaire DELTA Pro au modèle DELTA Pro pendant la décharge ou la charge. Si vous devez retirer le câble de la batterie supplémentaire, assurez-vous que la batterie supplémentaire DELTA Pro et le modèle DELTA Pro sont tous deux hors tension.
4. NE touchez PAS le port métallique de la batterie supplémentaire avec vos mains ou d'autres objets. Si des corps étrangers sont fixés au port métallique, essuyez-le délicatement à l'aide d'un chiffon sec.
5. Raccordez fermement le câble de la batterie supplémentaire au modèle DELTA Pro et à la batterie supplémentaire. Le non-respect de cette consigne peut entraîner la surchauffe du raccordement, affecter les performances de l'appareil ou provoquer un incendie.

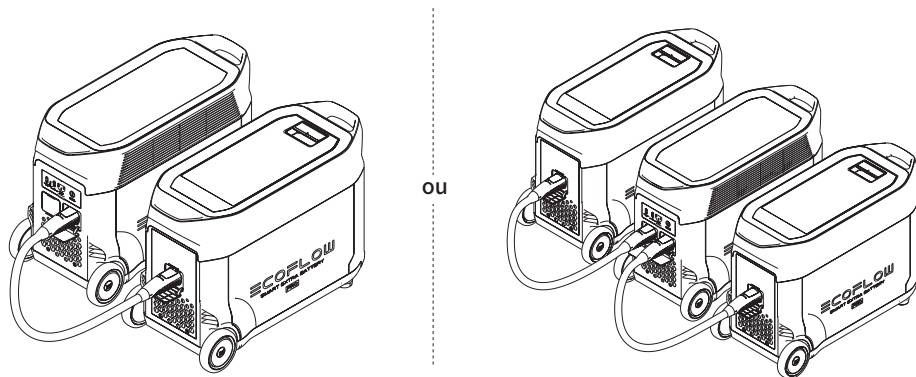

À utiliser conjointement avec le Smart Generator

Il est possible d'utiliser la batterie supplémentaire DELTA Pro conjointement avec le Smart Generator. Pour en savoir plus, reportez-vous au manuel d'utilisation du Smart Generator.

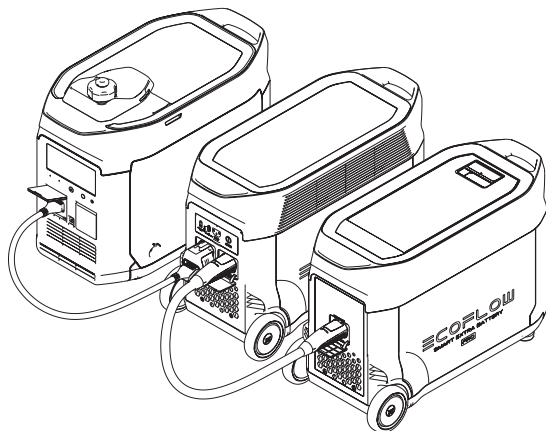

4. Foire aux questions

1. Quelle batterie le produit utilise-t-il ?

Il utilise une batterie au lithium-fer-phosphate de haute qualité.

2. Pendant combien de temps le produit me permet-il de charger les appareils ?

Le temps de charge est indiqué sur l'écran LCD du produit. Cette information peut être utilisée pour estimer le temps de charge de la plupart des appareils présentant une consommation d'énergie stable.

3. Comment savoir si le produit est en cours de charge ?

Lorsque le produit est en charge, le temps de charge restant s'affiche sur l'écran LCD. Pendant ce temps, l'icône de l'indicateur de charge commence à tourner avec le pourcentage de batterie restant et la puissance d'entrée s'affiche sur la droite du cercle.

4. Comment nettoyer le produit ?

Essayez le produit délicatement à l'aide d'un chiffon sec, doux et propre, ou d'une serviette en papier.









5. Comment stocker le produit ?

Avant de stocker le produit, commencez par l'éteindre. Stockez-le ensuite dans un endroit sec, aéré et à température ambiante. Ne le placez pas à proximité de sources d'eau. En cas de stockage à long terme, déchargez la batterie à 30 % et rechargez-la à 60 % tous les trois mois afin de prolonger sa durée de vie.

6. Puis-je transporter le produit en avion ?

Non.

5. Dépannage

Témoin	Problème	Solution
RECHARGING TIME   Les icônes clignotent conjointement	Protection contre la charge à température élevée	La charge peut reprendre automatiquement une fois que la batterie a refroidi.
  Les icônes clignotent conjointement	Protection contre la décharge à température élevée	L'alimentation peut être rétablie automatiquement une fois que la batterie a refroidi.
RECHARGING TIME   Les icônes clignotent conjointement	Protection contre la charge à basse température	La charge peut reprendre automatiquement lorsque la température de la batterie dépasse 0 °C.
  Les icônes clignotent conjointement	Protection contre la décharge à basse température	L'alimentation peut être rétablie automatiquement lorsque la température de la batterie dépasse -12 °C.
OVERLOAD L'icône clignote	Protection contre les surcharges de la batterie, protection contre les courts-circuits pendant la décharge	Retirez les appareils électriques haute puissance
 L'icône reste allumée	Défaillance de la batterie	Contactez le service client EcoFlow.

Si l'invite d'alarme s'affiche sur l'écran LCD du produit pendant l'utilisation et ne disparaît pas suite au redémarrage, cessez immédiatement de l'utiliser (n'essayez pas de le charger ou de le décharger). Si vous avez besoin d'aide, veuillez contacter le service client EcoFlow.

6. Contenu de la boîte

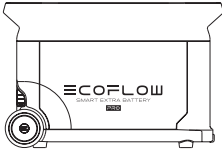

Batterie intelligente
supplémentaire
EcoFlow DELTA Pro

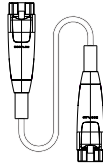

Câble de la batterie
supplémentaire
DELTA Pro

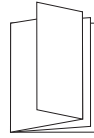

Manuel
d'utilisation et
carte de garantie

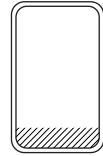

Couvercle de
poignée

7. Stockage et entretien

1. Idéalement, utilisez et conservez le produit entre 20 °C et 30 °C, et tenez-le toujours à l'écart de l'eau, de sources de chaleur intense et d'objets tranchants. N'entrez pas le produit à des températures supérieures à 45 °C ou inférieures à -10 °C pendant une période prolongée.
2. Le stockage d'une batterie à faible charge pendant une longue période réduit sa durée de vie. DELTA Pro atténue les dommages en mettant la batterie en mode de veille prolongée. Pour tirer le meilleur parti de la batterie supplémentaire DELTA Pro, assurez-vous qu'elle est chargée à environ 60 % avant de l'entreposer pendant une période prolongée, puis, une fois tous les trois mois, déchargez la batterie à 30 % et rechargez-la à 60 %.

ECOFLOW

PRO

Batteria supplementare dedicata EcoFlow
DELTA Pro
—
Manuale utente

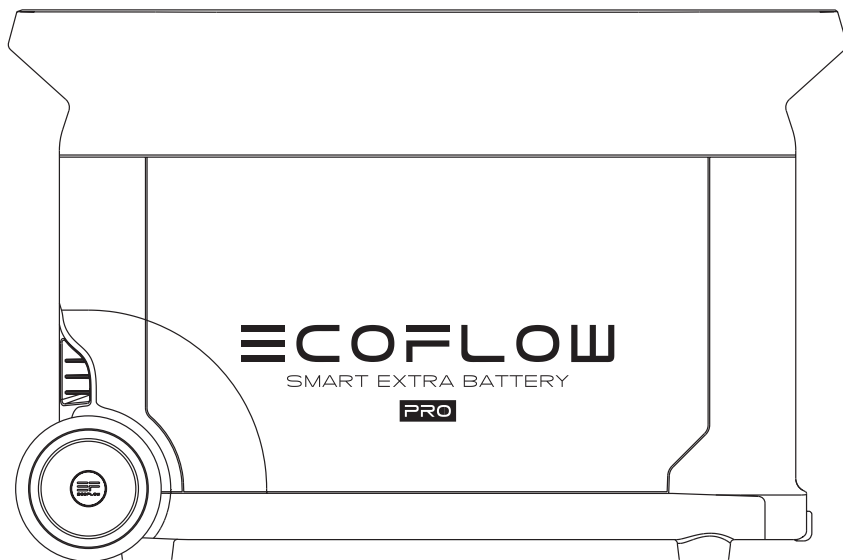

DICHIARAZIONE DI NON RESPONSABILITÀ

Leggere attentamente tutti i suggerimenti sulla sicurezza, i messaggi di avviso, i termini di utilizzo e le dichiarazioni di non responsabilità. Prima dell'uso, consultare i termini di utilizzo e la dichiarazione di non responsabilità all'indirizzo **<https://ecoflow.com/pages/terms-of-use>** e leggere gli adesivi sul prodotto. Gli utenti si assumono la piena responsabilità di tutti gli usi e le operazioni. Familiarizzare con le normative in vigore nella propria zona. L'utente è l'unico responsabile della conoscenza di tutte le normative pertinenti e dell'uso conforme dei prodotti EcoFlow.

CONTENUTO

1. Specifiche	1
2. Istruzioni per la sicurezza	
2.1 Uso	2
2.2 Guida allo smaltimento	2
3. Guida introduttiva	
3.1 Dettagli sul prodotto	3
3.2 Schermo LCD	4
3.3 Uso generale del prodotto	4
4. DOMANDE FREQUENTI	6
5. Risoluzione dei problemi	6
6. Contenuto della confezione	7
7. Conservazione e manutenzione	7

1. Specifiche

Informazioni generali

Peso netto	Circa 84 lb (38,10 kg)
Dimensioni	25x11,2x16,4 in (63,5x28,5x41,66 cm)
Capacità	3600 Wh, 48 V \equiv
Certificazione	cTUVus CE FCC PSE KC RCM WEEE

Porta di ingresso

Ingresso porta batteria supplementare	48 V \equiv 3200 W max
---------------------------------------	--------------------------

Porta di uscita

Uscita porta batteria supplementare	45 V-54 V \equiv 4260 W max
-------------------------------------	-------------------------------

Informazioni sulla batteria

Chimica cella	LFP
Durata	1 anno (dopo una carica completa)
Ciclo di vita	3500 cicli con una capacità superiore all'80%

Temperatura ambiente di esercizio

Temperatura di esercizio ottimale	Da 68°F a 86°F (da 20°C a 30°C)
Temperatura di scarica	Da 14°F a 113°F (da -10°C a 45°C)
Temperatura di carica	Da 32°F a 113°F (da 0°C a 45°C)
Temperatura di conservazione	Da 14°F a 113°F (da -10°C a 45°C) (ottimale: da 68°F a 86°F (da 20°C a 30°C))
Protezione	Protezione dai sovraccarichi, protezione dalle sovratemperature, protezione dai cortocircuiti, protezione da basse temperature, protezione da bassa tensione, protezione da sovracorrente

* La possibilità di caricare o scaricare il prodotto dipende dalla temperatura effettiva della batteria.

2. Istruzioni per la sicurezza

2.1 Uso

1. Non utilizzare il prodotto in prossimità di fonti di calore, ad esempio fonti di incendio o forni di riscaldamento.
2. Evitare il contatto con i liquidi. Non immergere il prodotto in acqua o bagnarlo. Non utilizzare il prodotto in ambienti umidi o in presenza di pioggia.
3. Non utilizzare il prodotto in ambienti con forti campi elettromagnetici statici.
4. Non smontare il prodotto in alcun modo né perforarlo con oggetti appuntiti.
5. Evitare di utilizzare fili o altri oggetti metallici che potrebbero causare un cortocircuito.
6. Non utilizzare componenti o accessori non autorizzati. In caso sia necessario sostituire un componente o un accessorio, verificare le istruzioni pertinenti sui canali ufficiali di EcoFlow.
7. Quando si utilizza il prodotto, attenersi rigorosamente alla temperatura dell'ambiente di esercizio specificata nel presente manuale dell'utente. Se la temperatura è troppo alta, può provocare incendi o esplosioni; se la temperatura è troppo bassa, le prestazioni del prodotto potrebbero essere notevolmente ridotte o il prodotto potrebbe smettere di funzionare.
8. Non impilare oggetti pesanti sul prodotto.
9. Non bloccare forzatamente la ventola durante l'uso né collocare il prodotto in un'area non ventilata o polverosa.
10. Evitare urti, cadute o forti vibrazioni durante l'uso del prodotto. In caso di impatto esterno grave, spegnere immediatamente l'alimentatore e interrompere l'uso del prodotto. Assicurarsi che il prodotto sia ben fissato durante il trasporto per evitare vibrazioni e impatti.
11. In caso di caduta accidentale del prodotto in acqua durante l'uso, collocarlo in un'area all'aperto e sicura e tenersi a debita distanza finché non è completamente asciutto. Una volta asciutto, il prodotto non deve essere riutilizzato e deve essere adeguatamente smaltito secondo quanto riportato più avanti nella Sezione 2.2. Se il prodotto dovesse prendere fuoco, si consiglia di utilizzare gli estintori nel seguente ordine: acqua o acqua nebulizzata, sabbia, coperta antincendio, polvere secca e infine un estintore ad anidride carbonica.
12. Utilizzare un panno asciutto per rimuovere lo sporco dalle porte del prodotto.
13. Appoggiare il prodotto su una superficie piana per evitare che si danneggi in seguito a ribaltamento. Se il prodotto si capovolge e viene gravemente danneggiato, spegnerlo immediatamente, collocare la batteria in un'area aperta, tenerla lontana da materiali combustibili e persone e smaltirla in conformità alle leggi e alle normative locali.
14. Assicurarsi che il prodotto sia tenuto fuori dalla portata di bambini e animali domestici.
15. La batteria supplementare dedicata non può essere utilizzata separatamente. NON collegare la batteria supplementare dedicata a un'altra batteria supplementare dedicata.

2.2 Guida allo smaltimento

1. Se le condizioni lo consentono, assicurarsi che la batteria sia completamente scarica prima di smaltirla negli appositi contenitori per riciclaggio. Il prodotto contiene batterie con sostanze chimiche potenzialmente pericolose, pertanto è severamente vietato lo smaltimento nei normali cassonetti dei rifiuti. Per ulteriori informazioni, attenersi alle leggi e alle normative locali in materia di riciclaggio e smaltimento delle batterie.
2. Se la batteria non può essere completamente scaricata a causa di un guasto del prodotto, non smaltirla direttamente nel contenitore per riciclaggio. In tal caso, è necessario contattare un'azienda specializzata nel riciclaggio delle batterie per ulteriore trattamento.
3. Smaltire le batterie eccessivamente scariche che non possono essere ricaricate.

3. Guida introduttiva

3.1 Dettagli sul prodotto

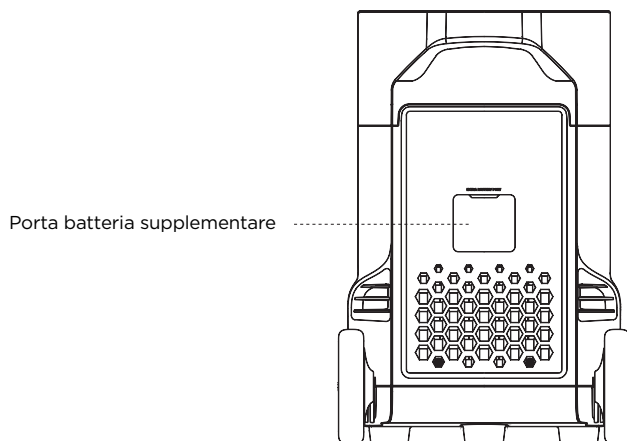
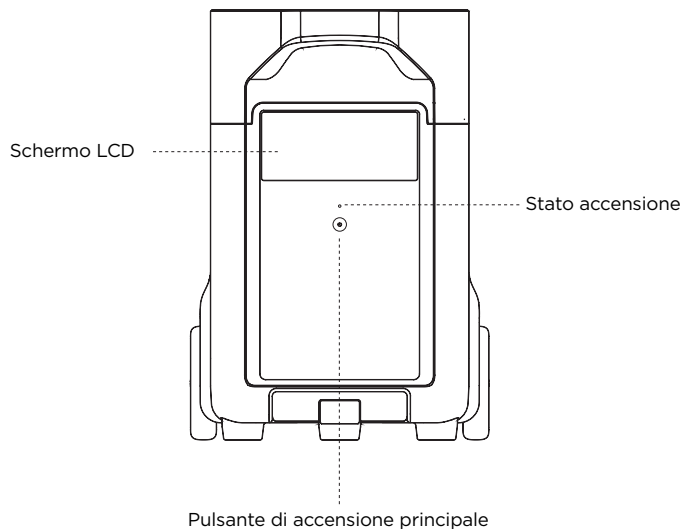

3.2 Schermo LCD

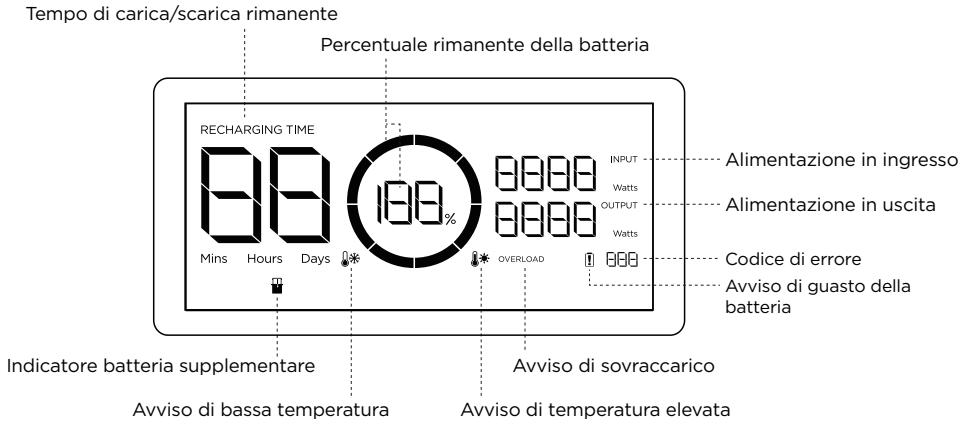

Indicatore del livello della batteria: l'indicatore si riempie ripetutamente durante la carica. Se il prodotto è allo 0% di carica, l'indicatore lampeggia per avvisare l'utente.

* Consultare la Sezione 5 per ulteriori procedure di risoluzione dei problemi.

3.3 Uso generale del prodotto

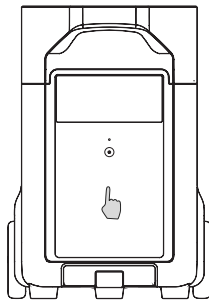

Premere brevemente per accendere

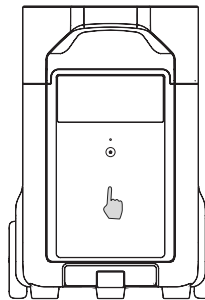

Premere a lungo per spegnere

Prodotto acceso, prodotto spento, schermo LCD acceso

Premere brevemente il pulsante di alimentazione principale per attivare il prodotto; lo schermo LCD si accende e viene visualizzata l'icona dell'indicatore di livello della batteria.

Il prodotto entra in modalità di sospensione dopo 5 minuti di inattività; lo schermo LCD si spegne automaticamente. Quando il prodotto rileva un cambiamento di carico o di operazione, lo schermo LCD si accende automaticamente. Per accendere o spegnere lo schermo LCD, premere brevemente il pulsante di alimentazione principale.

Per spegnere il prodotto, tenere premuto il pulsante di alimentazione principale.

Il tempo di stand-by predefinito del prodotto è 2 ore. Con gli altri pulsanti di alimentazione spenti e senza altri accessi al carico per 2 ore, il prodotto si spegne automaticamente. Il tempo di stand-by può essere impostato sull'app.

Per l'uso con il DELTA Pro

DELTA Pro EB può essere utilizzato con uno o due DELTA Pro per soddisfare requisiti di capacità più ampi.

Leggere attentamente le seguenti note prima dell'uso:

1. Prima di effettuare il collegamento al DELTA Pro e alla batteria supplementare, accertarsi di spegnere il DELTA Pro e la batteria supplementare.
2. Dopo aver collegato DELTA Pro EB al DELTA Pro, accertarsi che le icone relative alla batteria supplementare vengano visualizzate sia sullo schermo DELTA Pro sia su quello della batteria supplementare. Caricare o scaricare DELTA Pro EB dopo aver visualizzato entrambe le icone.
3. NON collegare DELTA Pro EB al DELTA Pro durante la scarica o la carica; se è necessario rimuovere il cavo della batteria supplementare, accertarsi che DELTA Pro EB e DELTA Pro siano entrambi spenti.
4. NON toccare la porta della batteria supplementare in metallo con le mani o altri oggetti. Pulire delicatamente con un panno asciutto quando altri materiali sono collegati alla porta metallica.
5. Collegare saldamente il cavo della batteria supplementare al DELTA Pro e alla batteria supplementare. La mancata osservanza di tali norme può riscaldare il collegamento e compromettere le prestazioni del dispositivo o provocare incendi.

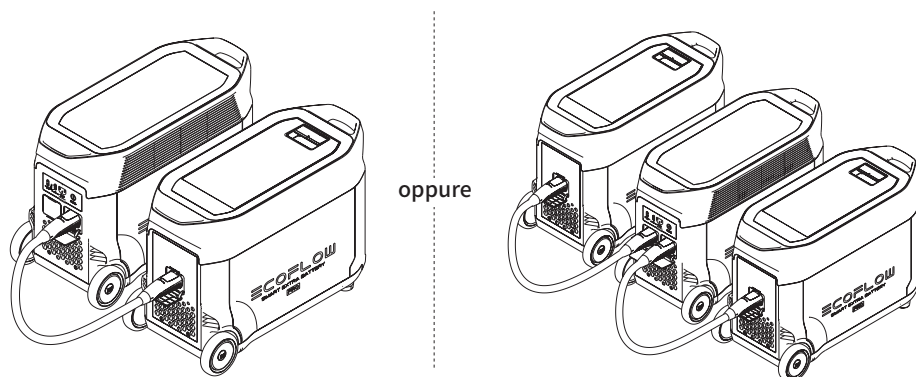

Per l'uso con lo Smart Generator

È possibile utilizzare DELTA Pro EB con lo Smart Generator. Per ulteriori dettagli, fare riferimento al manuale dell'utente dello Smart Generator.

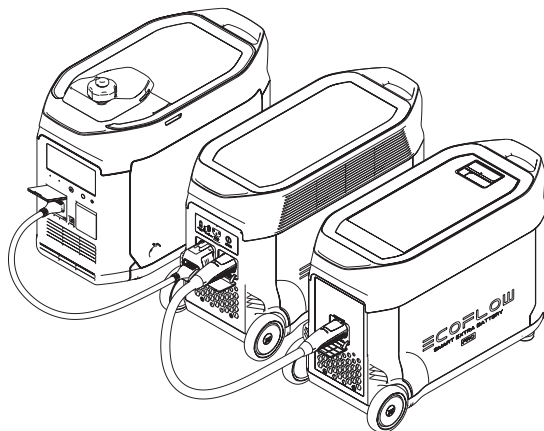

4. DOMANDE FREQUENTI

1. Quale batteria utilizza il prodotto?

Utilizza una batteria LFP di alta qualità.

2. Per quanto tempo il prodotto può ricaricare i dispositivi?

Il tempo di carica viene visualizzato sullo schermo LCD del prodotto e può essere utilizzato per stimare il tempo di carica della maggior parte degli apparecchi con un consumo energetico costante.

3. Come è possibile sapere se il prodotto è in carica?

Durante la carica, il tempo rimanente viene visualizzato sullo schermo LCD. Nel frattempo, l'icona dell'indicatore di carica inizia a ruotare con la percentuale di batteria rimanente e l'alimentazione in ingresso viene visualizzata a destra del cerchio.

4. Come pulire il prodotto?

Strofinare delicatamente con un panno asciutto, morbido e pulito o con un panno di carta.











5. Come conservare il prodotto?

Prima di riporre il prodotto, spegnerlo e collocarlo quindi in un luogo asciutto e ventilato a temperatura ambiente. Non posizionarlo vicino a fonti d'acqua. Per lunghi periodi di stoccaggio, scaricare la batteria al 30% e ricaricarla al 60% ogni tre mesi per prolungarne la durata.

6. Posso portare il prodotto su un aereo?

No.

5. Risoluzione dei problemi

Indicatore	Problema	Soluzione
RECHARGING TIME   Le icone lampeggiano insieme	Protezione carica ad alta temperatura	La carica può essere ripresa automaticamente dopo il raffreddamento della batteria.
  Le icone lampeggiano insieme	Protezione scarica ad alta temperatura	L'alimentazione può essere ripristinata automaticamente dopo il raffreddamento della batteria.
RECHARGING TIME   Le icone lampeggiano insieme	Protezione carica a bassa temperatura	La carica può essere ripresa automaticamente quando la temperatura della batteria supera i 32°F (0°C).
  Le icone lampeggiano insieme	Protezione scarica a bassa temperatura	L'alimentazione può essere ripristinata automaticamente quando la temperatura della batteria supera i 10°F (-12,2°C).
OVERLOAD 	Protezione dal sovraccarico della batteria Protezione dai cortocircuiti durante la scarica	Rimuovere gli apparecchi elettrici ad alta potenza
 L'icona rimane accesa	Guasto della batteria	Contattare il servizio clienti EcoFlow.

Se la richiesta di allarme viene visualizzata sullo schermo LCD del prodotto durante l'uso e non scompare dopo un riavvio, interromperne immediatamente l'utilizzo (non tentare di caricarlo o scaricarlo).

Se è necessaria ulteriore assistenza, contattare il servizio clienti EcoFlow.

6. Contenuto della confezione

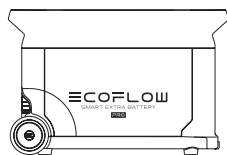

Batteria supplementare dedicata EcoFlow DELTA Pro

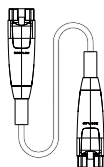

Cavo batteria supplementare DELTA Pro

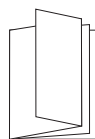

Manuale utente e scheda di garanzia



Copertura maniglia

7. Conservazione e manutenzione

1. Preferibilmente, utilizzare e conservare il prodotto a una temperatura compresa tra 68°F e 86°F (tra 20°C e 30°C) e tenerlo sempre lontano da acqua, calore intenso e oggetti appuntiti. Non conservare a temperature superiori a 113°F (45°C) o inferiori a 14°F (-10°C) per un periodo prolungato.
2. Conservare una batteria con una carica bassa per un lungo periodo ne riduce la durata. DELTA Pro riduce i danni mettendo la batteria in modalità sospensione. Per ottenere il massimo dalla batteria, assicurarsi che essa sia circa al 60% prima di mettere via DELTA Pro EB per lungo tempo, quindi, una volta ogni tre mesi, scaricare la batteria al 30% e ricaricarla fino al 60%.

ECOFLOW

PRO

Batería adicional inteligente EcoFlow
DELTA Pro

—

Manual de usuario

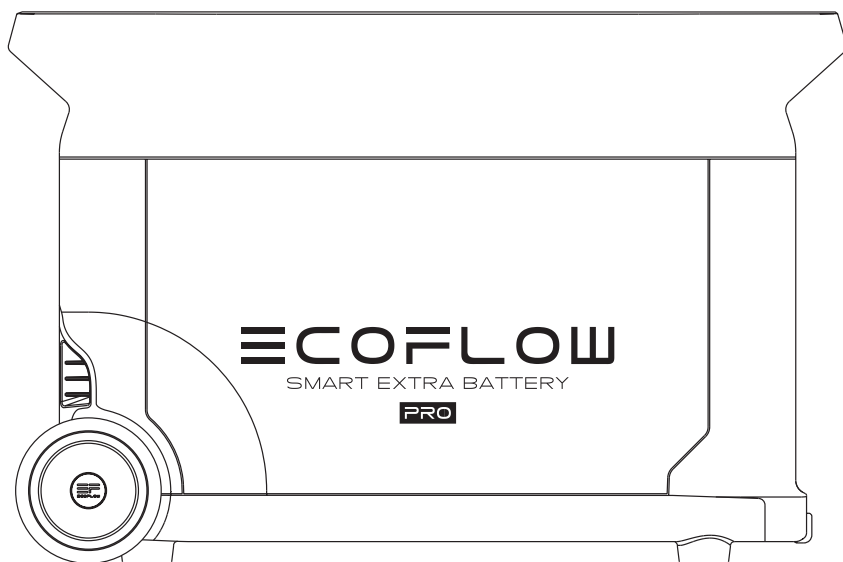

EXENCIÓN DE RESPONSABILIDAD

Lea atentamente todas las recomendaciones de seguridad, los mensajes de advertencia, las condiciones de uso y las exenciones de responsabilidad. Consulte las condiciones de uso y la exención de responsabilidad en <https://ecoflow.com/pages/terms-of-use> (en inglés) y las etiquetas adhesivas del producto antes de usar el producto. Los usuarios son totalmente responsables del uso y las operaciones. Familiarícese con la normativa en vigor en su zona. Usted es el único responsable de conocer todas las normativas vigentes y de usar los productos EcoFlow de conformidad con ellas.

ÍNDICE

1. Especificaciones	1
2. Instrucciones de seguridad	
2.1 Uso	2
2.2 Guía de eliminación	2
3. Primeros pasos	
3.1 Detalles del producto	3
3.2 Pantalla LCD	4
3.3 Uso general del producto	4
4. Preguntas frecuentes	6
5. Solución de problemas	6
6. Contenido de la caja	7
7. Almacenamiento y mantenimiento	7

1. Especificaciones

Información general

Peso neto	Aproximadamente 84 lb (38,1 kg)
Dimensiones	25 x 11,2 x 16,4 pulgadas (63,5 x 28,4 x 41,6 cm)
Capacidad	3600 Wh, 48 V 
Certificación	cTUVus CE FCC PSE KC RCM WEEE

Puerto de entrada

Entrada de la batería adicional	48 V  3200 W máx.
---------------------------------	--

Puerto de salida

Salida de la batería adicional	45 V-54 V  4260 W máx.
--------------------------------	---

Información sobre la batería

Química de las celdas	LFP
Vida útil	1 año (después de una carga completa)
Ciclos de vida útil	3500 ciclos a más del 80 % de la capacidad

Temperatura ambiente de funcionamiento

Temperatura de funcionamiento óptima	68 °F a 86 °F (20 °C a 30 °C)
Temperatura de descarga	14 °F a 113 °F (20 °C a 30 °C)
Temperatura de carga	32 °F a 113 °F (20 °C a 30 °C)
Temperatura de almacenamiento	14 °F a 113 °F (-10 °C a 45 °C); valor óptimo: 68 °F a 86 °F (20 °C a 30 °C)
Protección	Protección contra sobrecarga, protección contra sobrecalentamiento, protección contra cortocircuito, protección contra baja temperatura, protección contra baja tensión, protección contra sobrecorriente

* La posibilidad de que el producto se cargue o descargue depende de la temperatura real del grupo de baterías.

2. Instrucciones de seguridad

2.1 Uso

1. No utilice el producto cerca de una fuente de calor, como una fuente de fuego o una caldera.
2. Evite el contacto con cualquier líquido. No sumerja el producto en agua ni lo moje. No utilice el producto en ambientes húmedos o lluviosos.
3. No utilice el producto en un entorno con electricidad estática o campos magnéticos fuertes.
4. No desarme el producto de ninguna manera ni lo perforo con objetos afilados.
5. Evite el uso de cables u otros objetos metálicos que puedan provocar un cortocircuito.
6. No utilice componentes ni accesorios no oficiales. Si necesita sustituir algún componente o accesorio, visite los canales oficiales de EcoFlow para comprobar la información pertinente.
7. Cuando utilice el producto, respete estrictamente la temperatura ambiente de funcionamiento que se indica en este manual de usuario. Si la temperatura es demasiado alta, se podría provocar un incendio o una explosión; si la temperatura es demasiado baja, es posible que el rendimiento del producto se reduzca de forma importante o que el producto deje de funcionar.
8. No coloque objetos pesados encima del producto.
9. No bloquee el ventilador por la fuerza durante su uso ni coloque el producto en un lugar sin ventilación o con mucho polvo.
10. Evite que se produzcan golpes, caídas o demasiadas vibraciones cuando utilice el producto. En caso de un golpe externo grave, apague inmediatamente la fuente de alimentación y deje de usar el producto. Asegúrese de que el producto esté bien sujeto durante el transporte para evitar vibraciones y golpes.
11. Si el producto se cae accidentalmente al agua durante su uso, colóquelo en un espacio abierto que sea seguro y manténgase alejado de él hasta que esté completamente seco. El producto seco no debe volver a utilizarse y debe desecharse de manera adecuada de acuerdo con la sección 2.2 que se describe a continuación. Si el producto se incendia, le recomendamos que utilice extintores de incendios en el siguiente orden: agua o agua nebulizada, arena, manta, polvo seco y, por último, un extintor de incendios de dióxido de carbono.
12. Utilice un paño seco para limpiar la suciedad de los orificios del producto.
13. Apoye el producto en una superficie plana para evitar que se caiga y sufra daños. Si el producto se vuelca en exceso y se daña gravemente, apáguelo inmediatamente, colóquelo en un espacio abierto, manténgalo alejado de materiales combustibles y personas, y deséchelo conforme a las leyes y normativas locales.
14. Asegúrese de que el producto esté fuera del alcance de niños y mascotas.
15. La batería adicional inteligente no se puede utilizar por separado, NO conecte la batería adicional inteligente a otra batería adicional inteligente.

2.2 Guía de eliminación

1. Si las condiciones lo permiten, asegúrese de que la batería esté completamente descargada antes de desecharla en el contenedor de reciclaje de baterías designado. El producto contiene baterías con productos químicos potencialmente peligrosos, por lo que está estrictamente prohibido desecharlo en cubos de basura comunes. Para obtener más información, siga las leyes y normativas locales en materia de reciclaje y eliminación de baterías.
2. Si la batería no se puede descargar por completo debido a un fallo del producto, no la deseche directamente en el contenedor de reciclaje de baterías. En ese caso, póngase en contacto con una empresa de reciclaje de baterías profesional para que ellos se encarguen.
3. Deseche las baterías descargadas que no puedan recargarse.

3. Primeros pasos

3.1 Detalles del producto

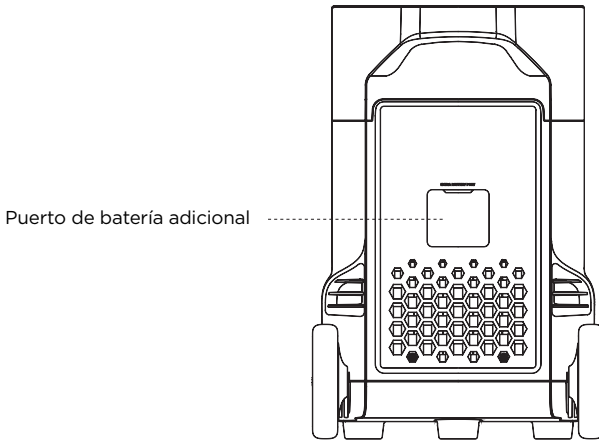
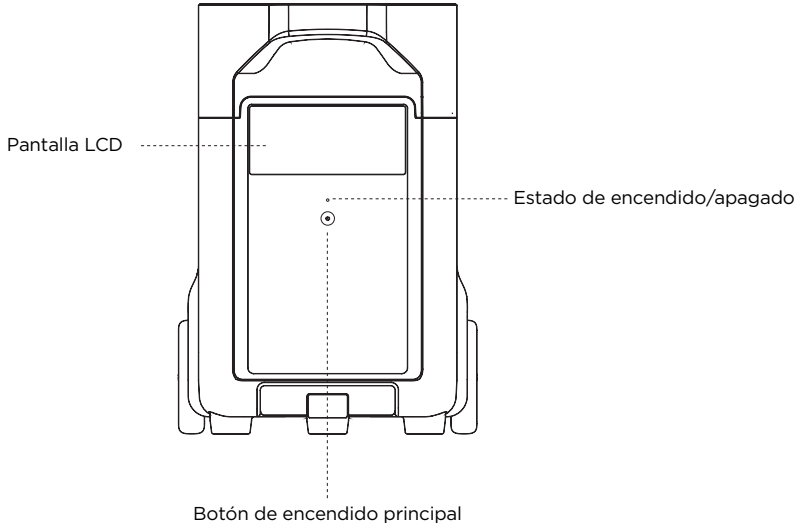

3.2 Pantalla LCD

Tiempo de carga/descarga restante

Porcentaje de batería restante

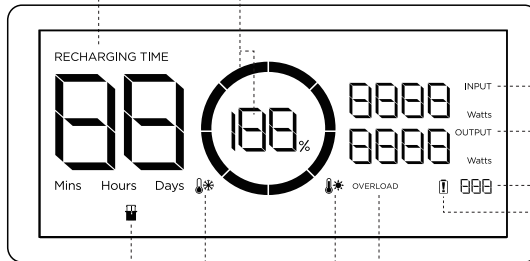

Alimentación de entrada

Alimentación de salida

Código de error

Advertencia de fallo de la batería

Indicador de batería adicional

Advertencia de sobrecarga

Advertencia de baja temperatura

Advertencia de alta temperatura

Indicador de nivel de la batería: el indicador se llena repetidamente durante la carga. Si el producto tiene una carga del 0 %, el indicador parpadeará para avisarle.

* Consulte la sección 5 para ver más soluciones de problemas.

3.3 Uso general del producto

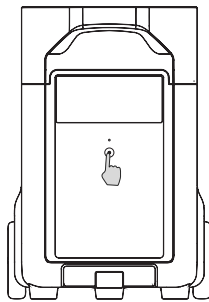

Pulsación corta para encender

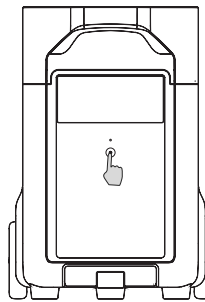

Pulsación larga para apagar

Encendido/apagado del producto y encendido de la pantalla LCD

Pulse brevemente el botón de encendido principal para encender el producto. La pantalla LCD se encenderá y aparecerá el icono del indicador de nivel de la batería.

El producto entra en modo de reposo si pasan 5 minutos de inactividad. La pantalla LCD se apagará automáticamente. Cuando el producto detecta cualquier cambio de carga u operaciones, la pantalla LCD se ilumina automáticamente. Para encender o apagar la pantalla LCD, pulse brevemente el botón de encendido principal.

Para apagar el producto, mantenga pulsado el botón de encendido principal.

El tiempo de espera predeterminado del producto es de 2 horas. Con los otros botones de encendido apagados y sin acceso a la carga durante 2 horas, el producto se apagará automáticamente. El tiempo de espera se puede configurar en la aplicación.

Para su uso junto con DELTA Pro

La batería adicional DELTA Pro se puede utilizar con uno o dos DELTA Pro para cumplir con los requisitos de capacidad máxima.

Lea atentamente las siguientes notas antes de usar el producto:

1. Antes de conectar DELTA Pro y la batería adicional, asegúrese de que ambos dispositivos estén apagados.
2. Después de conectar la batería adicional DELTA Pro al dispositivo DELTA Pro, debe asegurarse de que las imágenes de la batería adicional aparezcan en la pantalla tanto del DELTA Pro como de la batería adicional. Cargue o descargue la batería adicional DELTA Pro después de ver ambas imágenes.
3. NO conecte la batería adicional DELTA Pro al dispositivo DELTA Pro mientras se descarga o se carga. Si necesita retirar el cable de la batería adicional, asegúrese de que tanto la batería adicional DELTA Pro como el dispositivo DELTA Pro estén apagados.
4. NO toque el puerto metálico de la batería adicional con las manos u otros objetos. Límpiolo suavemente con un paño seco si hay materiales extraños en el puerto metálico.
5. Conecte firmemente el cable de la batería adicional al dispositivo DELTA Pro y a la batería adicional. Si no se sigue esta instrucción, se puede calentar la conexión y afectar al rendimiento del dispositivo o provocar un incendio.

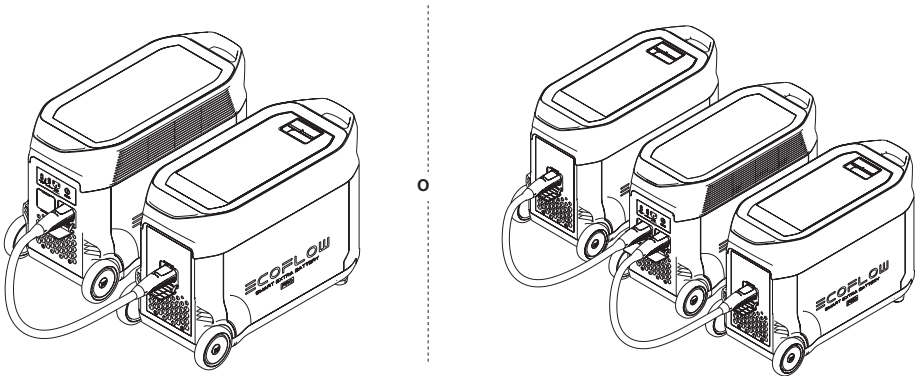

Para su uso con Smart Generator

Puede utilizar la batería adicional DELTA Pro junto con el Smart Generator. Consulte el manual de usuario del Smart Generator para obtener más información.

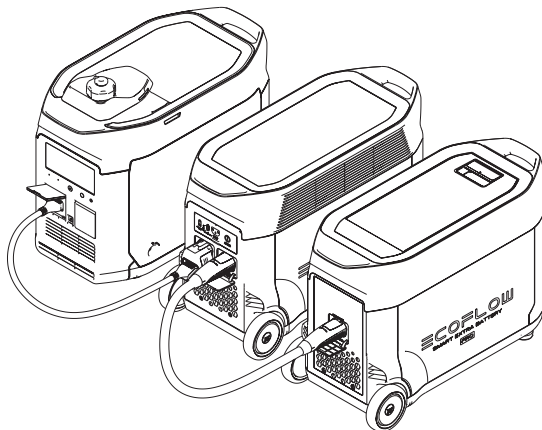

4. Preguntas frecuentes

1. ¿Qué batería utiliza el producto?

Utiliza una batería LFP de alta calidad.

2. ¿Durante cuánto tiempo el producto puede cargar mis dispositivos?

El tiempo de carga se muestra en la pantalla LCD del producto, que se puede utilizar para calcular el tiempo de carga de la mayoría de aparatos con un consumo estable de energía.

3. ¿Cómo puedo saber si el producto se está cargando?

Cuando se está cargando, el tiempo de carga restante se muestra en la pantalla LCD. Mientras tanto, el icono del indicador de carga comienza a girar con el porcentaje de batería restante y la alimentación de entrada se muestra a la derecha del círculo.

4. ¿Cómo debo limpiar el producto?

Límpielo cuidadosamente con un paño seco, suave y limpio o con papel absorbente.









5. ¿Cómo debo almacenar el producto?

Antes de almacenar el producto, primero apáguelo y, a continuación, guárdelo en un lugar seco y ventilado a temperatura ambiente. No lo coloque cerca de fuentes de agua. Para almacenarlo durante periodos prolongados, descargue la batería al 30 % y recárguela al 60 % cada tres meses para ampliar su vida útil.

6. ¿Puedo llevar el producto en un avión?

No.

5. Solución de problemas

Indicador	Problema	Solución
RECHARGING TIME   Los iconos parpadean a la vez	Protección contra alta temperatura de carga	La carga se reanudará automáticamente una vez que la batería se enfríe.
  Los iconos parpadean a la vez	Protección contra alta temperatura de descarga	La fuente de alimentación se reanudará automáticamente una vez que la batería se enfríe.
RECHARGING TIME   Los iconos parpadean a la vez	Protección contra baja temperatura de carga	La carga se reanudará automáticamente una vez que la temperatura de la batería supere los 32 °F (5 °C).
  Los iconos parpadean a la vez	Protección contra baja temperatura de descarga	La fuente de alimentación se reanudará automáticamente una vez que la temperatura de la batería supere los 10 °F (-12,2 °C).
OVERLOAD El icono parpadea	Protección contra sobrecarga de la batería Protección contra cortocircuito durante la descarga	Retire los aparatos eléctricos de alta potencia.
 El icono permanece encendido	Fallo de la batería	Póngase en contacto con el servicio de atención al cliente de EcoFlow.

Si el indicador de alarma aparece en la pantalla LCD del producto durante su uso y no desaparece después de reiniciarlo, deje de usarlo inmediatamente (no intente cargarlo ni descargarlo).

Si necesita más ayuda, póngase en contacto con el servicio de atención al cliente de EcoFlow.

6. Contenido de la caja

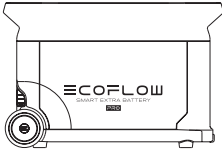

Batería adicional inteligente EcoFlow DELTA Pro

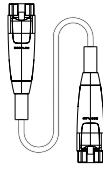

Cable de la batería adicional DELTA Pro

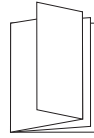

Manual de usuario y tarjeta de garantía

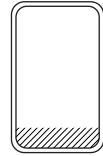

Funda para asas

7. Almacenamiento y mantenimiento

1. Lo ideal es utilizar y almacenar el producto entre 68 °F y 86 °F (entre 20 °C y 30 °C), y mantenerlo siempre alejado del agua, del calor intenso y de objetos afilados. No lo almacene a temperaturas superiores a 113 °F (45 °C) o inferiores a 14 °F (-10 °C) durante un periodo de tiempo prolongado.
2. Almacenar una batería con una carga baja durante un largo periodo de tiempo reduce su vida útil. DELTA Pro mitiga los daños poniendo la batería en modo de hibernación. Para sacarle el máximo partido a la batería adicional DELTA Pro, asegúrese de que tiene una carga del 60 % aproximadamente antes de almacenarla durante un periodo de tiempo prolongado y, una vez cada tres meses, descargue la batería al 30 % y recárguela al 60 %.

ECOFLOW

PRO

EcoFlow DELTA Pro Smart Extra Batterij

—

Gebruikershandleiding

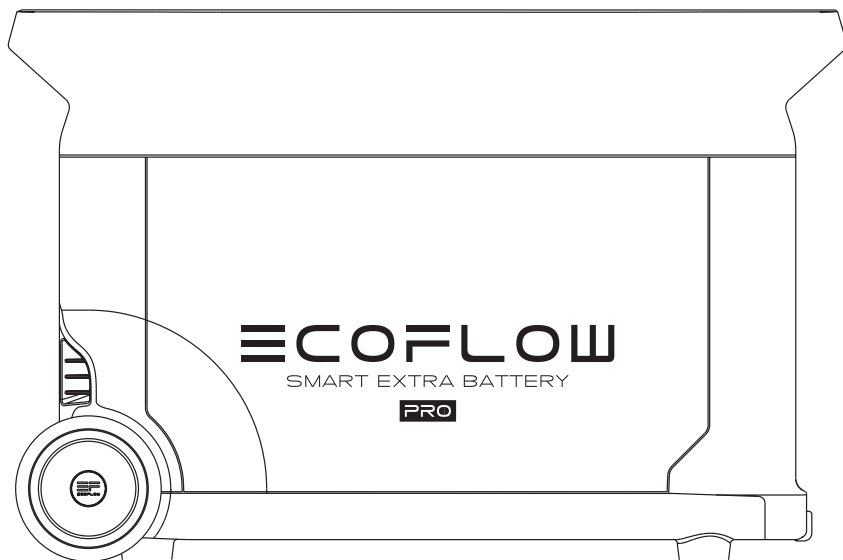

DISCLAIMER

Lees alle veiligheidstips, waarschuwingen, gebruiksvoorwaarden en disclaimers zorgvuldig door. Raadpleeg de gebruiksvoorwaarden en disclaimer op <https://ecoflow.com/pages/terms-of-use> en de stickers op het product vóór gebruik. Gebruikers nemen de volledige verantwoordelijkheid voor het gebruik en alle bedrijfsactiviteiten. Maak uzelf vertrouwd met de gerelateerde voorschriften in uw regio. U bent er als enige verantwoordelijk voor dat u op de hoogte bent van alle relevante voorschriften en dat u EcoFlow-producten gebruikt op een manier die aan de voorschriften voldoet.

INHOUD

1. Specificaties	1
2. Veiligheidsinstructies	
2.1 Gebruik	2
2.2 Verwijderingsgids	2
3. Aan de slag	
3.1 Productgegevens	3
3.2 LCD-scherm	4
3.3 Algemeen gebruik product	4
4. Veelgestelde vragen	6
5. Problemen oplossen	6
6. Inhoud van de doos	7
7. Opslag en onderhoud	7

1. Specificaties

Algemene info

Nettogewicht	Ongeveer 84 lbs (38 kg)
Afmetingen	25x11,2x16,4 in
Capaciteit	3600 Wh 48 V 
Certificering	cTUVus CE FCC PSE KC RCM WEEE

Invoerpoort

Invoer van poort Extra Batterij	48 V  8 A, 3200 W max
---------------------------------	--

Uitvoerpoort

Uitvoer van poort Extra Batterij	45 V-54 V  4260 W max
----------------------------------	--

Batterij-info

Celchemie	LFP
Houdbaarheid	1 jaar (na volledig opladen)
Levensduur	3500 cycli tot 80%+ capaciteit

Omgeving/bedieningstemperatuur

Optimale bedrijfstemperatuur	20 °C tot 30 °C
Uitblaastemperatuur	14 °F tot 113 °F
Laadtemperatuur	32 °F tot 113 °F (20 °C tot 30 °C)
Opslagtemperatuur	14 °F tot 113 °F (optimaal: 68 °F tot 86 °F (20 °C tot 30 °C))
Beveiliging	Overbelastingsbeveiliging, beveiliging tegen oververhitting, kortsluitingsbeveiliging, bescherming tegen lage temperaturen, laagspanningsbeveiliging, overstroombeveiliging

* Of het product kan worden opgeladen of ontladen, is afhankelijk van de werkelijke temperatuur van de batterypack.

2. Veiligheidsinstructies

2.1 Gebruik

1. Gebruik het product niet in de buurt van een warmtebron, zoals vuur of een verwarmingsoven.
2. Vermijd contact met vloeistoffen. Dompel het product niet onder in water en laat het niet nat worden. Gebruik het product niet bij regen of in vochtige omgevingen.
3. Gebruik het product niet in een omgeving met sterke statische elektriciteit/magnetische velden.
4. Haal het product niet uit elkaar en doorboor het niet met scherpe voorwerpen.
5. Gebruik geen draden of andere metalen voorwerpen die kortsluiting kunnen veroorzaken.
6. Gebruik geen onderdelen of accessoires van derden. Als u onderdelen of accessoires moet vervangen, ga dan naar de officiële EcoFlow-kanalen voor relevante informatie.
7. Houd u bij het gebruik van het product strikt aan de omgevingstemperatuur voor gebruik dat in deze gebruiksaanwijzing wordt vermeld. Als de temperatuur te hoog is, kan dit brand of een explosie veroorzaken. Als de temperatuur te laag is, kunnen de prestaties van het product sterk afnemen of werkt het product niet meer.
8. Stapel geen zware voorwerpen op het product.
9. Vergrendel de ventilator niet met kracht tijdens gebruik en plaats het product niet in een niet-geventileerde of stoffige omgeving.
10. Voorkom stoten, vallen of ernstige trillingen tijdens het gebruik van het product. Schakel in geval van een ernstige externe botsing de voeding onmiddellijk uit en gebruik het product niet meer. Zorg ervoor dat het product tijdens het transport goed is bevestigd om trillingen en schokken te voorkomen.
11. Als u het product per ongeluk in water laat vallen tijdens het gebruik, plaats het dan op een veilige, open plek en blijf uit de buurt tot het volledig droog is. Het gedroogde product mag niet opnieuw worden gebruikt en moet op de juiste wijze worden afgevoerd volgens Sectie 2.2 hieronder. Als het product vlam vat, raden wij u aan de brandblussers in de volgende volgorde te gebruiken: water of waternevel, zand, branddeken, droogpoeder en ten slotte een brandblusser met kooldioxide.
12. Gebruik een droge doek om vuil van de productpoorten te verwijderen.
13. Plaats het product op een vlakke ondergrond om schade te voorkomen die wordt veroorzaakt door omvallen. Als het product is omgevallen en ernstig beschadigd is geraakt, schakelt u het onmiddellijk uit, plaatst u de batterij in een open ruimte, houdt u deze uit de buurt van personen en brandbare materialen en voert u de batterij af in overeenstemming met de plaatselijke wet- en regelgeving.
14. Houd het product buiten het bereik van kinderen en huisdieren.
15. Smart extra batterij kan niet afzonderlijk worden gebruikt. Sluit de smart extra batterij NIET aan op een andere smart extra batterij.

2.2 Verwijderingsgids

1. Als de omstandigheden dit toelaten, moet u ervoor zorgen dat de batterij volledig is ontladen voordat u deze weggooit in een daarvoor aangewezen recyclingbak voor batterijen. Het product bevat batterijen met potentieel gevaarlijke chemicaliën, dus het is ten strengste verboden het product af te voeren in gewone vuilnisbakken. Volg voor meer informatie de lokale wetten en voorschriften voor het recyclen en afvoeren van batterijen.
2. Als de batterij niet volledig kan worden ontladen als gevolg van een defect product, dient u de batterij niet rechtstreeks in de recyclingbak voor batterijen te doen. Neem in dat geval contact op met een professioneel recyclingbedrijf voor batterijen voor verdere verwerking.
3. Gooi overmatig ontladen batterijen die niet kunnen worden opgeladen weg.

3. Aan de slag

3.1 Productgegevens

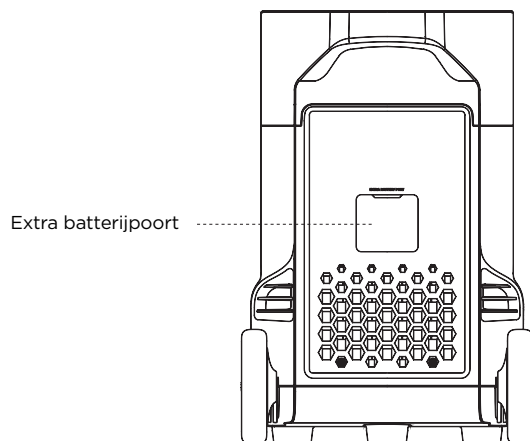
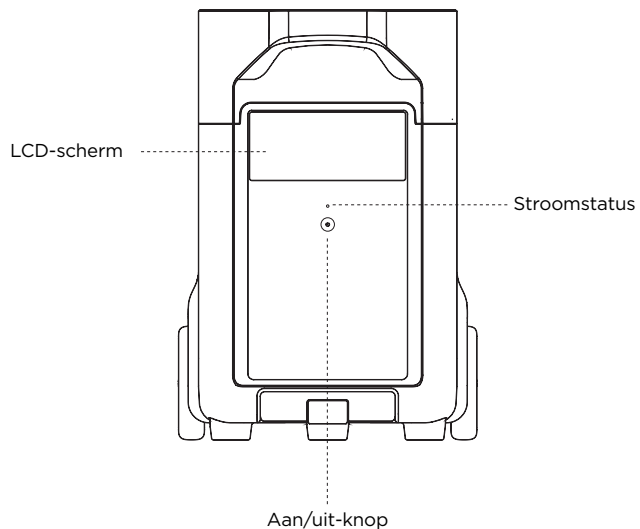

3.2 LCD-scherm

Resterende oplaad-/ontlaadtijd

Resterend batterijpercentage

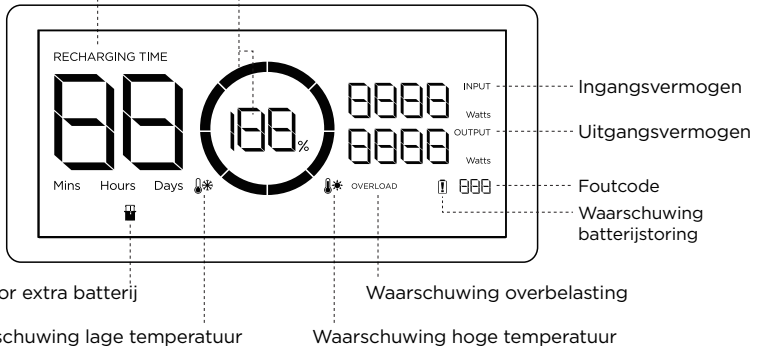

Indicator batterijniveau: De indicator wordt herhaaldelijk gevuld tijdens het opladen. Als het product 0% is opgeladen, knippert het lampje om u te waarschuwen.

* Zie Sectie 5 voor meer stappen voor probleemoplossing.

3.3 Algemeen gebruik product

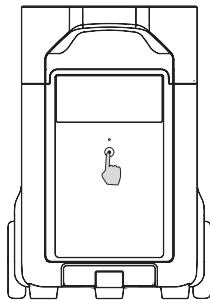

Kort indrukken om in te schakelen

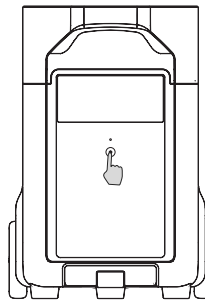

Lang indrukken om uit te schakelen

Product aan, product uit, LCD-scherm aan

Druk kort op de Aan/uit-knop om het product in te schakelen. Het LCD-scherm gaat branden en het pictogram van de batterijniveau-indicator wordt weergegeven.

Het product schakelt over naar de slaapstand na 5 minuten inactiviteit; het LCD-scherm wordt automatisch uitgeschakeld. Wanneer het product een verandering in de lading of bediening detecteert, gaat het LCD-scherm automatisch branden. Druk kort op de Aan/uit-knop om het LCD-scherm in of uit te schakelen.

Houd de Aan/uit-knop ingedrukt om het product uit te schakelen.

De standaard stand-bytijd van het product is 2 uur. Als andere Aan/uit-knoppen zijn uitgeschakeld en er gedurende 2 uur geen andere laadtoegang is, wordt het product automatisch uitgeschakeld. De stand-bytijd kan worden ingesteld in de app.

Voor gebruik in combinatie met DELTA Pro

DELTA Pro EB kan worden gebruikt met één of twee DELTA Pro's om te voldoen aan uitgebreidere capaciteitsvereisten.

Lees de volgende punten zorgvuldig door voordat u het apparaat gebruikt:

1. Voordat u verbinding maakt met de DELTA Pro en de Extra Batterij, moet u de DELTA Pro en de Extra Batterij uitschakelen.
2. Nadat u de DELTA Pro Extra Batterij hebt aangesloten op de DELTA Pro, moet u ervoor zorgen dat de pictogrammen Extra Batterij worden weergegeven op zowel de schermen van de DELTA Pro als die van de Extra Batterij. Laad of ontlad de DELTA Pro Extra Batterij nadat u beide pictogrammen hebt gezien.
3. Sluit de DELTA Pro Extra batterij NIET aan op de DELTA Pro tijdens het ontladen of opladen. Als u de kabel van Extra Batterij moet verwijderen, zorg er dan voor dat de DELTA Pro Extra Batterij en DELTA Pro beide zijn uitgeschakeld.
4. Raak de metalen Extra Batterij-poort NIET aan met uw handen of andere voorwerpen. Veeg hem voorzichtig schoon met een droge doek wanneer er niet-gerelateerde materialen aan de metalen poort zijn bevestigd.
5. Verbind de Extra batterij-kabel stevig met de DELTA Pro en de Extra Batterij. Als u zich niet aan bovenstaande houdt, kan de verbinding oververhit raken. Dit heeft nadelige invloed op de prestaties van het apparaat of kan leiden tot brand.

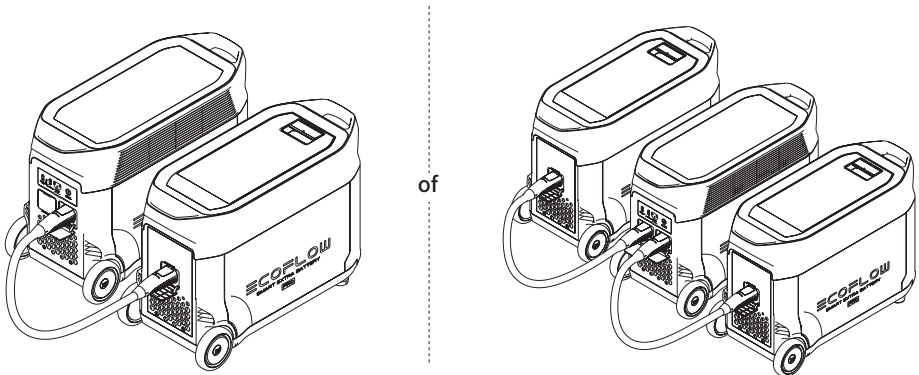

Voor gebruik in combinatie met Smart Generator

U kunt de DELTA Pro Extra Batterij gebruiken in combinatie met de Smart Generator. Raadpleeg de gebruikershandleiding van de Smart Generator voor meer informatie.

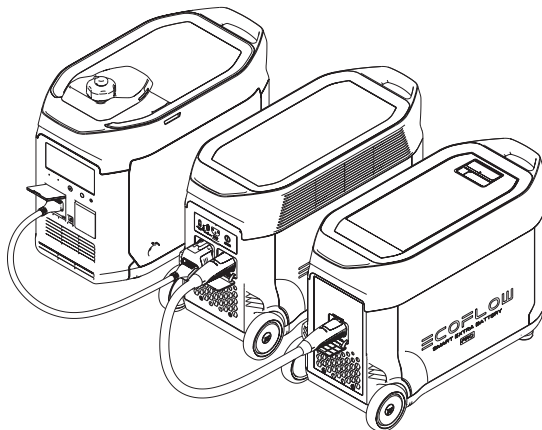

4. Veelgestelde vragen

1. Welke batterij gebruikt het product?

Het gebruikt een LFP-batterij van hoge kwaliteit.

2. Hoe lang kan het product mijn apparaten opladen?

De oplaadtijd wordt weergegeven op het LCD-scherm van het product, dat kan worden gebruikt om de oplaadtijd van de meeste apparaten met een stabiel energieverbruik te schatten.

3. Hoe weet ik of het product wordt opgeladen?

Tijdens het opladen wordt de resterende oplaadtijd weergegeven op het LCD-scherm. Ondertussen begint het pictogram van de oplaadindicator te draaien met het resterende batterijpercentage en het ingangsvermogen rechts van de cirkel.

4. Hoe moet ik het product schoonmaken?

Veeg het voorzichtig schoon met een droge, zachte, schone doek of keukenpapier.









5. Hoe moet ik het product opbergen?

Schakel het product uit voordat u het opbergt en bewaar het op een droge, geventileerde plaats op kamertemperatuur. Plaats het apparaat niet in de buurt van waterbronnen. Voor langdurige opslag dient u de batterij te ontladen tot 30% en hem elke drie maanden op te laden tot 60%. Zo kunt u de levensduur van de batterij verlengen.

6. Kan ik het product meenemen in een vliegtuig?

Nee.

5. Problemen oplossen

Indicator	Probleem	Oplossing	
RECHARGING TIME   *	Pictogrammen knipperen tegelijkertijd	Bescherming tegen hoge temperatuur	Het opladen kan automatisch worden hervat nadat de batterij is afgekoeld.
  *	Pictogrammen knipperen tegelijkertijd	Bescherming tegen ontlading bij hoge temperaturen	De stroomvoorziening kan automatisch worden hervat nadat de batterij is afgekoeld.
RECHARGING TIME   *	Pictogrammen knipperen tegelijkertijd	Bescherming tegen lage temperatuur	Het opladen kan automatisch worden hervat zodra de temperatuur van de batterij boven 32°F (5 °C) komt.
  *	Pictogrammen knipperen tegelijkertijd	Bescherming tegen ontlading bij lage temperaturen	De stroomvoorziening kan automatisch worden hervat nadat de batterijtemperatuur boven 10 °F (-12,2 °C) komt.
OVERLOAD	Pictogram knippert	Bescherming tegen overbelasting van de batterij, kortsluitingsbeveiliging tijdens ontladen	Verwijder elektrische apparaten met een hoog vermogen
	Pictogram blijft aan	Batterijstoring	Neem contact op met de klantenservice van EcoFlow

Als de Alarmmelding tijdens het gebruik op het LCD-scherm van het product wordt weergegeven en niet verdwijnt na het opnieuw opstarten, stop dan onmiddellijk met het gebruik (probeer niet op te laden of te ontladen).

Neem contact op met de klantenservice van EcoFlow als u andere ondersteuning nodig hebt.

6. Inhoud van de doos

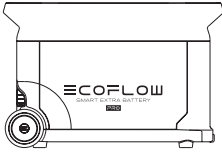

EcoFlow DELTA Pro
Smart Extra Batterij

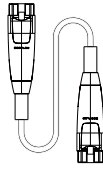

DELTA Pro Extra
Batterij-kabel

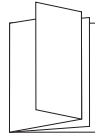

Gebruikershandleiding
en garantiekaart

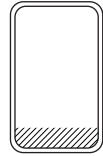

Handgreepafdekking

7. Opslag en onderhoud

1. Gebruik en bewaar het product bij voorkeur tussen 68 °F en 86 °F (20 °C en 30 °C) en houd het altijd uit de buurt van water, intense hitte en scherpe voorwerpen. Niet bewaren bij temperaturen boven 113 °F (45 °C) of onder 14 °F (-10 °C) gedurende een langere periode.
2. Als u een batterij met een lage lading gedurende lange tijd opslaat, verkort dit de levensduur. DELTA Pro beperkt de schade door de batterij in de slaapstand te zetten. Om het maximale uit de batterij te halen, moet u ervoor zorgen dat deze ongeveer 60% is opgeladen voordat u DELTA Pro Extra Batterij in langdurige opslag plaatst. Vervolgens moet u de batterij elke drie maanden ontladen tot 30% en weer opladen tot 60%.

≡COFLOW

PRO

Дополнительный интеллектуальный
аккумулятор EcoFlow DELTA Pro

—
Руководство пользователя

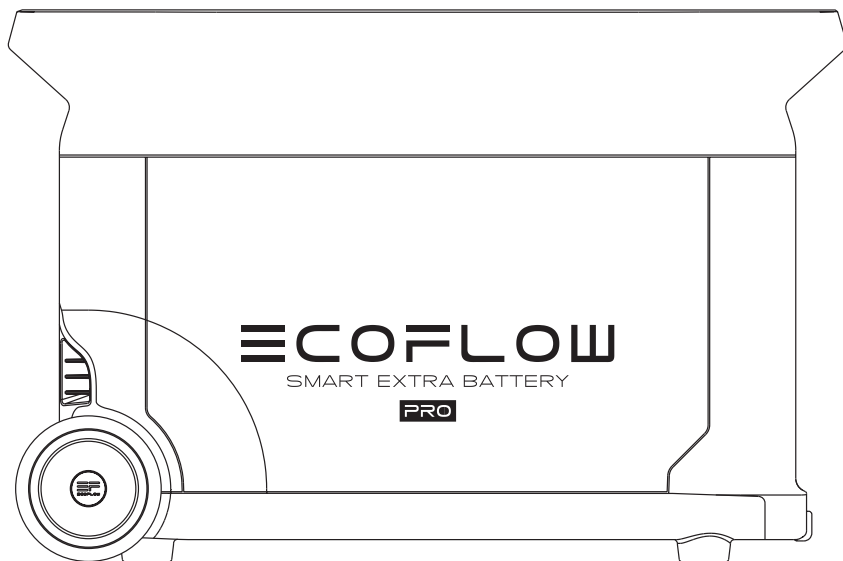

ЗАЯВЛЕНИЕ ОБ ОГРАНИЧЕНИИ ОТВЕТСТВЕННОСТИ

Внимательно прочтите все рекомендации по технике безопасности, предупреждения, условия применения и заявления об ограничении ответственности. См. условия использования и заявление об ограничении ответственности на сайте <https://ecoflow.com/pages/terms-of-use>, а также обратите внимание на наклейки на изделии до начала использования. Пользователи несут полную ответственность за эксплуатацию и выполняемые операции. Ознакомьтесь с применимыми нормами законодательства, действующими в вашем регионе. Пользователь несет единоличную ответственность за ознакомление со всеми соответствующими нормами и их соблюдение при использовании продукции EcoFlow.

СОДЕРЖАНИЕ

1. Технические характеристики	1
2. Техника безопасности	
2.1 Эксплуатация	2
2.2 Инструкции по утилизации	2
3. Начало работы	
3.1 Описание устройства	3
3.2 ЖК-экран	4
3.3 Общие правила эксплуатации	4
4. ЧАСТО ЗАДАВАЕМЫЕ ВОПРОСЫ	6
5. Поиск и устранение неисправностей	6
6. Комплект поставки	7
7. Хранение и обслуживание	7

1. Технические характеристики

Общие сведения

Масса нетто	Приблизительно 84 фунта (38,1 кг)
Размеры	25x11,2x16,4 дюйма (63,5x28,5x41,6 см)
Емкость	3600 Втч 48 В \equiv
Сертификаты	сTUVus CE FCC PSE KC RCM WEEE

Входной порт

Входной порт дополнительного аккумулятора	48 В \equiv 3200 Вт макс.
---	-----------------------------

Выходной порт

Выходной порт дополнительного аккумулятора	45–54 В \equiv 4260 Вт макс.
--	--------------------------------

Информация об аккумуляторе

Химический состав элемента питания	Литий-железо-фосфатный аккумулятор
Срок хранения	1 год (после полной зарядки)
Циклический ресурс	3500 циклов до емкости 80%+

Рабочая температура окружающей среды

Оптимальная рабочая температура	68–86 °F (20–30 °C)
Температура разрядки	14–113 °F (-10–45 °C)
Температура зарядки	32–113 °F (0–45 °C)
Температура хранения	14–113 °F (-10–45 °C) (оптимально: 68–86 °F (20–30 °C))
Защита	Защита от перегрузки, защита от перегрева, защита от короткого замыкания, защита от переохлаждения, защита от понижения напряжения, защита от избыточного тока

* Возможность зарядки и разрядки аккумулятора зависит от фактической температуры аккумуляторного блока.

2. Техника безопасности

2.1 Эксплуатация

1. Не используйте устройство вблизи источников тепла, например источников огня или печей.
2. Не допускайте контакта с жидкостями. Не погружайте устройство в воду, не допускайте намокания. Не используйте устройство под дождем или в условиях повышенной влажности.
3. Не используйте устройство в условиях сильного электростатического/магнитного поля.
4. Не разбирайте устройство и не допускайте проколов острыми предметами.
5. Не используйте проволоку или другие металлические предметы, которые могут привести к короткому замыканию.
6. Не используйте компоненты или принадлежности от неофициальных производителей. Если необходимо заменить компонент или принадлежность, уточните информацию по официальным каналам EcoFlow.
7. При работе с устройством строго соблюдайте требования по температуре рабочей среды, указанные в настоящем руководстве. При слишком высокой температуре среды возникает риск пожара или взрыва; при слишком низкой температуре производительность аккумулятора может значительно снизиться или он может прекратить функционировать.
8. Не помещайте тяжелые предметы на устройство.
9. Не блокируйте вентилятор в ходе работы и не размещайте устройство на запыленных непроветриваемых участках.
10. Защищайте устройство от ударов, падений или сильных вибраций в процессе эксплуатации. При сильном внешнем ударном воздействии сразу же выключите питание и прекратите работу. Обеспечьте надежное крепление аккумулятора при транспортировке для защиты от вибраций и ударов.
11. При случайном падении аккумулятора в воду в процессе работы разместите его на открытом безопасном участке и не приближайтесь, пока он полностью не высохнет. Просохший аккумулятор использовать запрещается; его необходимо должным образом утилизировать, см. раздел 2.2 ниже. В случае возгорания аккумулятора мы рекомендуем использовать следующие средства пожаротушения в указанном порядке: вода или распыленная вода, песок, пожарное покрывало, порошковые огнетушащие вещества и, наконец, углекислотный огнетушитель.
12. Для очистки отверстий аккумулятора используйте сухую тряпочку.
13. Размещайте аккумулятор на ровной поверхности, чтобы не допустить опрокидывания и повреждения. Если аккумулятор перевернулся и значительно повредился, незамедлительно выключите его, разместите на открытом участке на расстоянии от горючих веществ и людей и утилизируйте согласно местному законодательству и нормам.
14. Держите аккумулятор вне зоны доступа детей и домашних животных.
15. Дополнительный интеллектуальный аккумулятор не может использоваться отдельно. ЗАПРЕЩАЕТСЯ подключать дополнительный интеллектуальный аккумулятор к другому дополнительному интеллектуальному аккумулятору.

2.2 Инструкции по утилизации

1. Если возможно, обеспечьте полную разрядку аккумулятора перед утилизацией и утилизируйте в специальный бак для сбора аккумуляторных батарей на вторичную переработку. Аккумуляторы содержат потенциально опасные химические вещества, поэтому строго запрещается утилизировать их в баки для обычного мусора. Дополнительную информацию см. в местном законодательстве и нормах по вторичной переработке и утилизации аккумуляторов.
2. Если нет возможности полностью разрядить аккумулятор по причине отказа устройства, не утилизируйте его в бак для сбора аккумуляторов на вторичную переработку. В таком случае свяжитесь со специализированной компанией для отправки на дальнейшую переработку.
3. Утилизируйте чрезмерно разряженные аккумуляторы, которые невозможно перезарядить.

3. Начало работы

3.1 Описание устройства

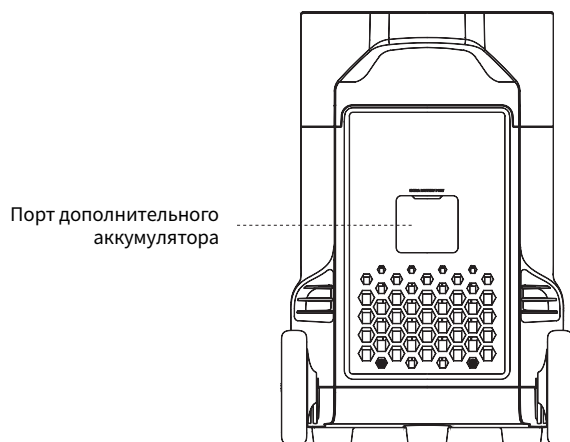

3.2 ЖК-экран

Оставшийся заряд / Время разрядки

Оставшийся заряд в процентах

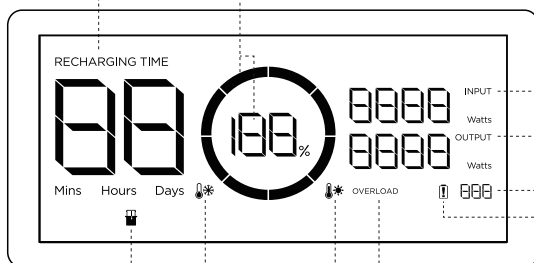

Потребляемая мощность

Выходная мощность

Код ошибки

Предупреждение об отказе аккумулятора

Индикатор дополнительного аккумулятора

Предупреждение о переохлаждении

Предупреждение о перегрузке

Предупреждение о перегреве

Индикатор уровня заряда аккумуляторной батареи: Во время зарядки индикатор будет неоднократно заполняться. Если изделие заряжено на 0 %, индикатор будет мигать, предупреждая вас об этом.

* Дополнительные действия по устранению неисправностей см. в разделе 5.

3.3 Общие правила эксплуатации

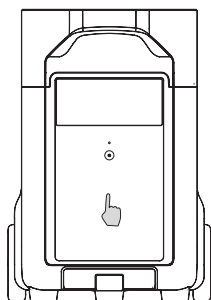

Короткое нажатие для включения

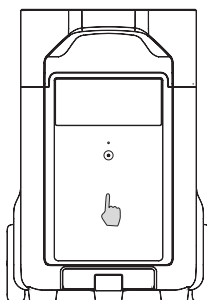

Долгое нажатие для выключения

Включение устройства, выключение устройства, включение ЖК-экрана

Коротким нажатием на кнопку включения питания включите устройство. ЖК-экран загорится, на нем будет отображаться индикатор уровня заряда.

Аккумулятор переходит в спящий режим через 5 минут в неактивном состоянии. ЖК-экран автоматически выключается. При изменении нагрузки или выполнении операций ЖК-экран автоматически загорается. Для включения или выключения ЖК-экрана нажмите кнопку включения питания.

Для выключения аккумулятора нажмите и удерживайте кнопку включения питания.

Время в режиме ожидания по умолчанию составляет 2 часа. В отсутствие нагрузки в течение 2 часов при остальных кнопках питания в выключенном положении аккумулятор автоматически выключается. Можно настроить время ожидания в приложении.

Для использования вместе с DELTA Pro

Дополнительный аккумулятор DELTA Pro может использоваться с одним или двумя DELTA Pro для соответствия более высоким требованиям к емкости.

Перед использованием внимательно прочтите следующие инструкции:

1. Перед подключением DELTA Pro и дополнительного аккумулятора убедитесь, что DELTA Pro и дополнительный аккумулятор выключены.
2. После подключения дополнительного аккумулятора DELTA Pro к DELTA Pro убедитесь, что значки дополнительного аккумулятора появляются на ЖК-экранах DELTA Pro и дополнительного аккумулятора. Начинайте зарядку или разрядку дополнительного аккумулятора DELTA Pro после того, как увидите оба значка.
3. НЕ ПОДКЛЮЧАЙТЕ дополнительный аккумулятор DELTA Pro к DELTA Pro в процессе разрядки или зарядки. Если необходимо извлечь кабель дополнительного аккумулятора, убедитесь, что дополнительный аккумулятор DELTA Pro и DELTA Pro выключены.
4. НЕ ПРИКАСАЙТЕСЬ к металлическому порту дополнительного аккумулятора руками или другими предметами. Чтобы удалить загрязнения, осторожно протрите его сухой тряпочкой.
5. Надежно подсоедините кабель дополнительного аккумулятора к DELTA Pro и дополнительному аккумулятору. При несоблюдении этой рекомендации возможно нагревание соединения, которое может повлиять на работу устройства и привести к пожару.

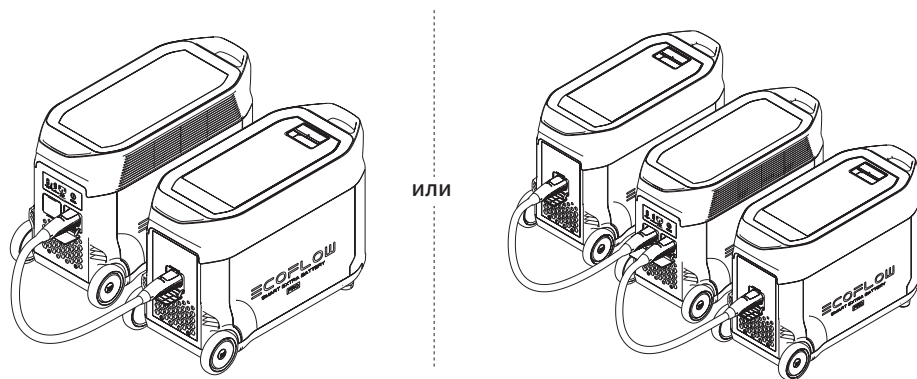

Для использования вместе с интеллектуальным генератором

Дополнительный аккумулятор DELTA Pro можно использовать вместе с интеллектуальным генератором. См. подробную информацию в руководстве для интеллектуального генератора.

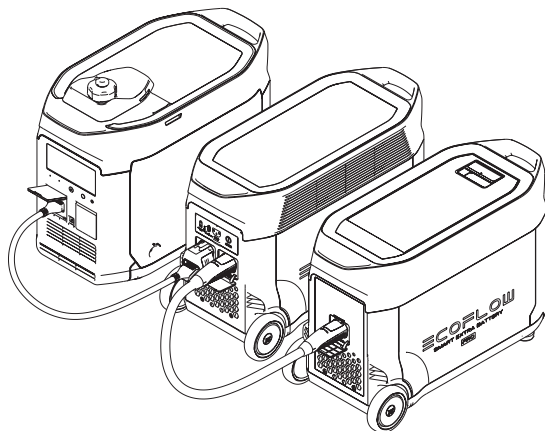

4. ЧАСТО ЗАДАВАЕМЫЕ ВОПРОСЫ

1. Какая аккумуляторная батарея используется в устройстве?

В нем используется высококачественный аккумулятор LFP.

2. Как долго я смогу заряжать свои приборы с помощью устройства?

На ЖК-экране отображается примерное время зарядки для большинства устройств со стабильным потреблением мощности.

3. Как понять, что аккумулятор выполняет зарядку?

В процессе зарядки на ЖК-экране отображается оставшееся время зарядки. Значок зарядки вращается вместе со значением оставшегося заряда в процентах, мощность поступающего питания отображается в правой части круга.

4. Как правильно чистить аккумулятор?

Осторожно протрите его сухой мягкой чистой тряпочкой или бумажным полотенцем.









5. Как правильно хранить аккумулятор?

Перед размещением на хранение выключите аккумулятор. После этого храните в сухом проветриваемом помещении при комнатной температуре. Не храните рядом с источниками воды. При размещении на долгосрочное хранение разрядите аккумулятор до 30% и подзаряжайте до 60% каждые три месяца, чтобы обеспечить максимальный срок службы.

6. Я могу брать аккумулятор с собой в самолет?

Нет.

5. Поиск и устранение неисправностей

Индикатор	Проблема	Решение
RECHARGING TIME   Значки мигают вместе	Защита от перегрева при зарядке	Зарядка может возобновиться после того, как аккумулятор охладится.
  Значки мигают вместе	Защита от перегрева при разрядке	Подача питания может возобновиться после того, как аккумулятор охладится.
RECHARGING TIME   Значки мигают вместе	Защита от переохлаждения при зарядке	Зарядка может возобновиться автоматически, когда температура аккумулятора поднимется выше 32 °F (0 °C).
  Значки мигают вместе	Защита от переохлаждения при разрядке	Подача питания может возобновиться после того, как температура аккумулятора поднимется выше 10 °F (-12 °C).
OVERLOAD Значок мигает	Защита от перегрузки аккумулятора Защита от короткого замыкания при разрядке	Отсоедините электрические приборы высокой мощности
 Значок продолжает гореть	Отказ аккумулятора	Свяжитесь со службой поддержки EcoFlow

Если в процессе использования на ЖК-экране аккумулятора отображается аварийное сообщение, которое не исчезает после перезагрузки, немедленно прекратите использование (не пытайтесь зарядить или разрядить устройство).

За консультациями обращайтесь в службу поддержки EcoFlow.

6. Комплект поставки

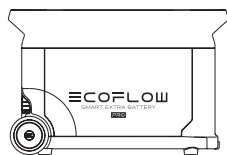

Дополнительный интеллектуальный аккумулятор EcoFlow DELTA Pro

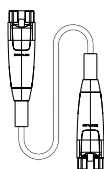

Кабель дополнительного аккумулятора DELTA Pro

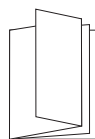

Руководство пользователя и гарантийный талон



Крышка с ручкой

7. Хранение и обслуживание

1. В идеале, используйте и храните устройство при температуре от 68 °F (20 °C) до 86 °F (30 °C) и всегда держите его на расстоянии от источников воды, тепла и острых предметов. Запрещается хранить при температуре выше 113 °F (45 °C) или ниже 14 °F (-10 °C) в течение длительного периода.
2. Хранение аккумулятора с низким уровнем заряда в течение длительного периода сокращает срок его службы. DELTA Pro снижает ущерб, переводя аккумулятор в режим пониженного энергопотребления. Чтобы максимально эффективно использовать аккумулятор, убедитесь, что уровень его заряда около 60%, прежде чем помещать дополнительный аккумулятор DELTA Pro на длительное хранение, а затем раз в три месяца разряжайте аккумулятор до 30% и снова заряжайте до 60%.

ECOFLOW

PRO

EcoFlow DELTA Pro 智能加電包
—
用戶手冊

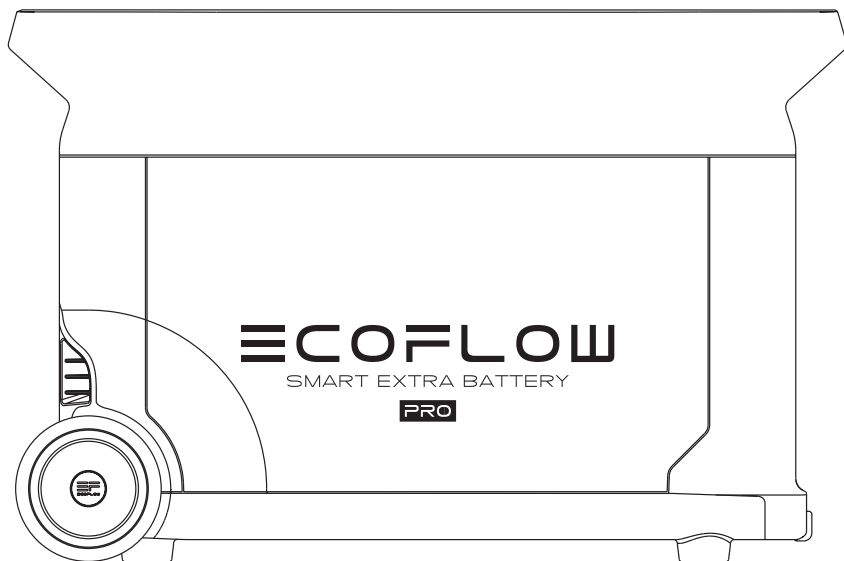

免責聲明

請仔細閱讀所有安全提示、警告訊息、使用條款及免責聲明。請在使用前參閱

<https://ecoflow.com/pages/terms-of-use> 的使用條款和免責聲明, 以及產品上的標貼。用戶須為產品的使用和操作承擔全部責任。請了解您當地的相關法規。

您對了解所有相關法規、以合規方式使用 EcoFlow 產品自負全責。

目錄

1.產品規格	1
2.安全指引	
2.1 使用	2
2.2 棄置須知	2
3.入門指南	
3.1 產品細節	3
3.2 LCD 顯示器	4
3.3 一般產品使用	4
4.常見問題	6
5.疑難排解	6
6.包裝內容	7
7.存放及保養	7

1. 產品規格

一般資訊

淨重	約 84 磅
尺寸	25X11.2x16.4 吋
容量	3600Wh, 48V 
認證標準	cTUVus CE FCC PSE KC RCM WEEE

輸入端口

智能加電包輸入功率	最大 48V  3200W
-----------	--

輸出端口

智能加電包輸出端口	最大 45V-54V  4260W
-----------	--

電池資訊

電芯材料	LFP
保存壽命	1 年 (充滿電後)
循環壽命	3500 次循環後仍有 80% 以上

環境操作溫度

最佳操作溫度	68°F 至 86°F (20°C 至 30°C)
放電溫度	14°F 至 113°F (-10°C 至 45°C)
充電溫度	32°F 至 113°F (0°C 至 45°C)
存放溫度	14°F 至 113°F (-10°C 至 45°C) (最佳: 68°F 至 86°F (20°C 至 30°C))
保護	過載保護、高溫保護、短路保護、低溫保護、低電壓保護、 過電流保護

* 產品可否充電或放電，取決於電池組的實際溫度。

2.安全指引

2.1 使用

1. 請勿在靠近熱源處使用，如火源或加熱爐。
2. 避免接觸任何液體。請勿將產品浸入水中或弄濕。請勿在雨中或潮濕環境中使用產品。
3. 請勿於帶有強靜電／磁場的環境下使用產品。
4. 請勿以任何方式拆解產品，或以利器刺穿產品。
5. 請勿使用可能引致短路的電線或其他金屬物件。
6. 請勿使用非官方的部件或配件。如需更換任何部件或配件，請訪問 EcoFlow 官方銷售渠道，以查詢相關資訊。
7. 使用產品時，請嚴格遵守用戶手冊中列明的操作環境溫度。溫度過高，可能引致火災或爆炸；溫度過低，產品效能可能嚴重降低，或無法使用。
8. 請勿在產品上堆放任何重物。
9. 請勿在使用時強行鎖死風扇，或將產品置於不通風或多塵的地方。
10. 使用產品時，請避免撞擊、跌落或劇烈震動。如發生嚴重外力衝擊，請立即關閉電源，並停止使用產品。運輸時，確保產品固定妥當，避免震動和衝擊。
11. 如在使用時意外令產品落入水中，請將其置於安全的開放地方，並遠離產品直至其完全晾乾。晾乾後的產品不得再次使用，應按照以下章節 2.2 的指示予以棄置。如產品起火，請按以下次序使用滅火器材：水或水霧、沙、滅火毯、乾粉、二氧化碳滅火器。
12. 使用乾布擦去產品端口上的污物。
13. 將產品靜置於平坦的表面，以免產品傾倒，造成損壞。如產品傾倒並嚴重損壞，請立即關閉產品，將其置於安全的開放地方，遠離可燃物和人群，並根據當地法律和法規予以棄置。
14. 請確保產品存放在兒童和寵物無法接觸的地方。
15. 智能加電包無法單獨使用。請勿將智能加電包與其他智能加電包連接。

2.2 棄置須知

1. 如條件允許，請確保電池已徹底放電，再棄置於指定的電池回收箱內。本產品內置的電池含有危險化學品，嚴禁棄置於普通垃圾箱。更多細節，請參考當地關於電池回收和棄置的法律和法規。
2. 如電池因產品本身故障而無法完全放電，請勿將電池直接棄置於電池回收箱。在此情況下，應聯絡專業的電池回收公司，作進一步處理。
3. 過度放電的電池無法充電，請予以棄置。

3. 入門指南

3.1 產品細節

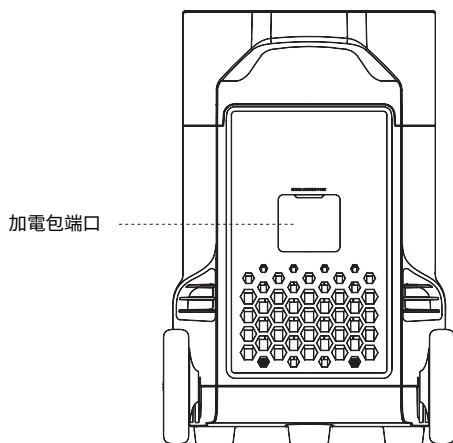
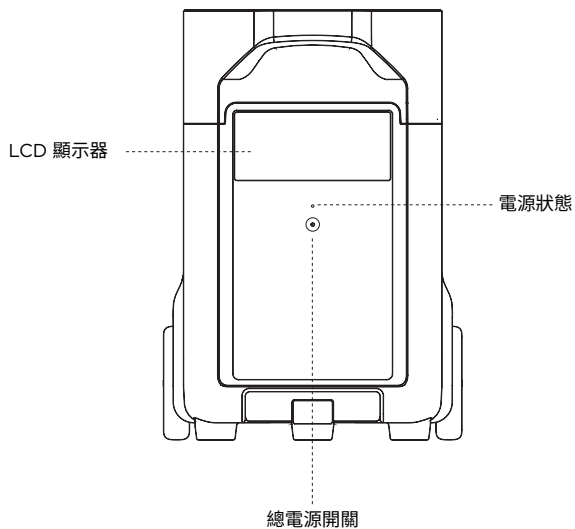

3.2 LCD 顯示器

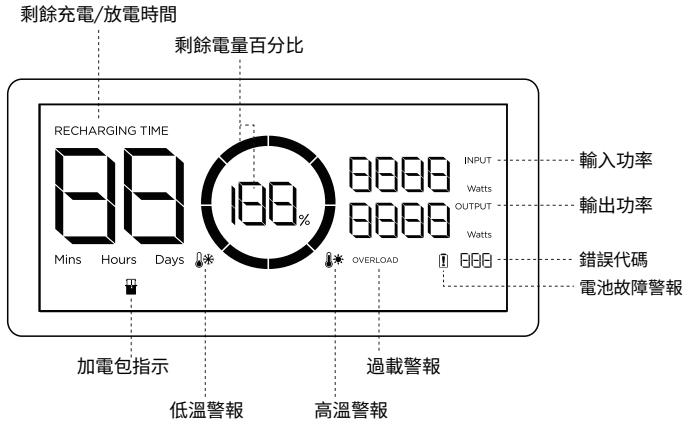

電量指示: 充電期間, 充電圖示會反覆顯示充滿電。產品電量為 0% 時, 圖示會閃爍以作提醒。

* 請查看章節 5, 以了解更多疑難排解步驟。

3.3 一般產品使用

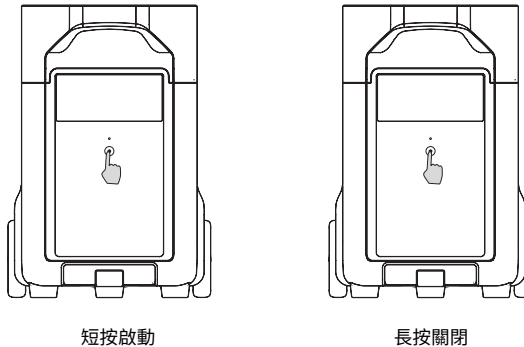

產品啟動、關閉及 LCD 顯示器亮起

短按總電源開關以啟動產品; LCD 顯示器會亮起, 並顯示電量指示圖示。

產品會在閒置 5 分鐘後進入休眠模式; LCD 顯示器將自動關閉。產品感應到負載變化或進行操作時, LCD 顯示器將自動亮起。要關閉 LCD 顯示器, 請短按總電源開關。

要關閉產品, 請長按總電源開關。

預設產品待機時間為 2 小時。如其他電源按鈕已關閉, 且無其他負載接入, 產品將於 2 小時後自動關閉。待機時間可於應用程式上設定。

與 DELTA Pro 一同使用

DELTA Pro 加電包可以與一個或兩個 DELTA Pro 一同使用，以滿足更大容量的需求。

使用前，請仔細閱讀以下注意事項：

1. 將 DELTA Pro 與加電包連接前，請確保已關閉 DELTA Pro 和加電包。
2. 將 DELTA Pro 加電包與 DELTA Pro 連接後，須確保 DELTA Pro 和加電包的顯示器上都顯示加電包圖示。顯示兩個圖示後，為 DELTA Pro 加電包充電或放電。
3. 請勿在放電或充電時將 DELTA Pro 加電包與 DELTA Pro 連接；如須拔除加電包連接線，請確保 DELTA Pro 加電包與 DELTA Pro 皆已關閉。
4. 請勿以手或其他物件碰觸金屬加電包端口。如金屬端口附有異物，請以乾布輕輕擦拭。
5. 插緊加電包連接線，連接 DELTA Pro 與加電包。如未插緊，可能令連接處發熱，影響裝置的效能或引起火災。

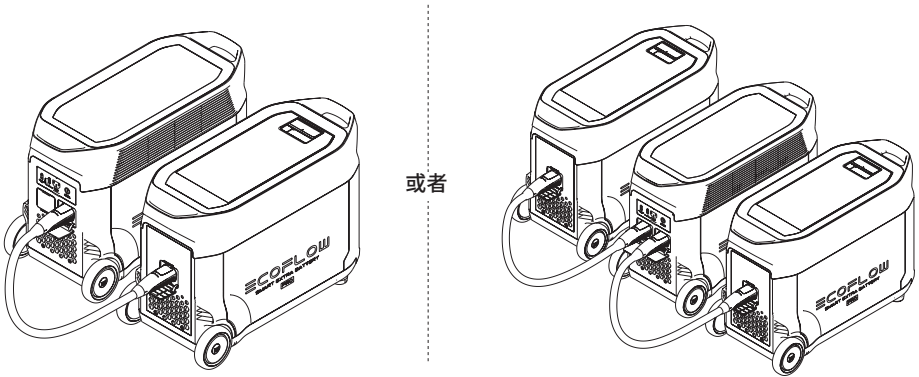

與智能發電機一同使用

您可以將 DELTA Pro 加電包與智能發電機一同使用。請參考智能發電機的用戶手冊，了解詳細資訊。

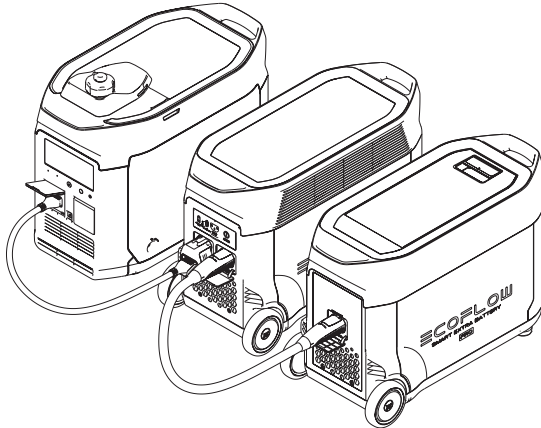

4. 常見問題

1. 產品使用甚麼電池?

產品使用高品質 LFP 電池。

2. 產品可為我的裝置充電多久?

產品的 LCD 顯示器會顯示充電時間,由此可估計大部分用電穩定的設備所需的充電時間。

3. 如何判斷產品在充電?

充電時, LCD 顯示器會顯示剩餘的充電時間。同時, 充電指示圖示會開始與剩餘電量百分比一同轉動顯示, 圓圈右方會顯示輸入功率。

4. 如何清潔產品?

請以柔軟潔淨的乾布或紙巾輕輕擦拭。













5. 如何存放產品?

存放前, 請先將產品關閉, 然後存放於乾燥、通風的室溫環境下。請勿將產品置於水源附近。長期存放時, 請每隔 3 個月為電池放電至 30%, 再充電至 60%, 以延長電池壽命。

6. 可以將產品帶上飛機嗎?

不可以。

5. 疑難排解

指示燈	問題	解決方案
RECHARGING TIME    圖示同時閃爍	高溫充電保護	電池降溫後將自動恢復充電。
   圖示同時閃爍	高溫放電保護	電池降溫後將自動恢復供電。
RECHARGING TIME    圖示同時閃爍	低溫充電保護	電池溫度提升至 32°F (0°C) 以上後將自動恢復充電。
   圖示同時閃爍	低溫放電保護	電池溫度提升至 10°F (-12°C) 以上後將自動恢復供電。
OVERLOAD 圖示閃爍	電池過載保護、放電時短路保護	移除大功率電器
 圖示長亮	電池故障	聯絡 EcoFlow 客戶服務部

使用產品時, 如 LCD 顯示器顯示警告, 重新啟動後仍不消失, 請立即停止使用 (請勿嘗試充電或放電)。

如需其他協助, 請聯絡 EcoFlow 客戶服務部。

6. 包裝內容

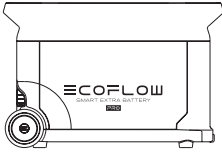

EcoFlow DELTA Pro
智能加電包

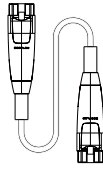

DELTA Pro 加電包連
接線

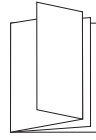

用戶手冊和保養卡

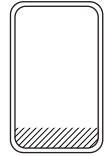

手柄保護套

7. 存放及保養

1. 最理想的情況是在 68°F 至 86°F (20°C 至 30°C) 之間的環境中使用和存放產品，並時刻保持遠離水、高溫 and 尖銳物件。請勿在高於 113°F (45°C) 或低於 14°F (-10°C) 的溫度下長期存放產品。
2. 長期存放低電量的電池會縮短電池壽命。DELTA Pro 透過將電池切換至休眠模式，以減輕損害。為充分利用電池，在長期存放 DELTA Pro 加電包之前，請先確保其電量約為 60%，然後每三個月將電池放電至 30%，並再充電至 60%。

