

# ECOFLOW

## User Guide

### EcoFlow RIVER

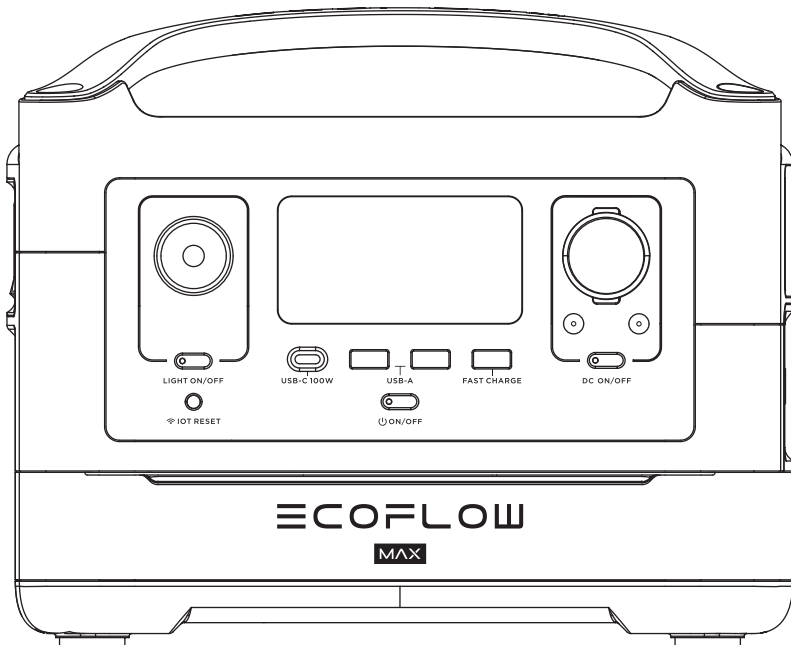

1. Keep EcoFlow RIVER MAX 600 (hereinafter referred to as RIVER MAX) and the accessories dry. DO NOT expose the product and accessories to high heat.
  2. Never disassemble, puncture, shock, damage, or incinerate the product.
  3. Recycle and dispose of RIVER MAX in accordance with local laws and regulations.
  4. Pay attention to safety when handling the RIVER MAX.
  5. People living with disabilities or children should use the product under the protection of a supervisor.
- under the protection of the supervisor.

Contact us:  
[www.ecoflow.com](http://www.ecoflow.com)

# Glossary

The following terms are used in this document to indicate various levels of potential harm that may be caused by improper operation.

## NOTICE

The instructions, if not properly followed, may result in property damage and minor physical damage.

## CAUTION

The instructions, if not properly followed, may result in property damage and serious physical damage.

## WARNING

The instructions, if not properly followed, may result in property damage, major accident and serious injury.

### WARNING

Read the ENTIRE user manual to be familiar with the features of this product before operating. Failure to operate the product correctly may result in damage to the product or personal property and cause serious injury. EcoFlow will not assume any legal responsibility. DO NOT use the product with incompatible components or alter the product in any way without following the instructions provided by EcoFlow. Failure to follow these instructions will render EcoFlow after-sales services and the product warranty void. These Safety Guidelines include instructions for safety, operation and maintenance. It is important to read and follow all the instructions and warnings in the user manual before assembly, set-up, or product use.

# Product Safety Guidelines

### WARNING

Improper use may result in fire, property damage, or personal injury. Make sure to use the product according to the following safety rules and guidelines.

## Product Use:

1. DO NOT expose the product to any liquids. Do not immerse the product in water. DO NOT leave the batteries out in the rain or near a source of moisture. Moisture in the device could cause short circuits, component failure, fires or even an explosion.
2. Never use non-EcoFlow parts. Go to <http://www.EcoFlow.com> to purchase new parts. EcoFlow takes no responsibility for any damage caused by the use of non-EcoFlow parts.
3. Never install or remove other modules from the RIVER MAX when it is turned on. DO NOT plug or unplug other modules when the power of the product is turned on, otherwise the power interface may be damaged.
4. The product should be used in temperatures between -4°F and 140°F (-20°C and 60°C). The use of the product in environments above 140°F (60°C) may cause fires or explosions. The use of the product below -4°F (-20°C) will severely affect the performance of the product. Allow the product to return to a normal operating temperature before using it.
5. DO NOT use the batteries in strong electrostatic or electromagnetic environments. Otherwise, the battery control board may malfunction and cause a serious accident during use.
6. Never disassemble or pierce the product in any way. Otherwise, it may leak, catch on fire, or explode.
7. DO NOT use the product if it was involved in a crash, accident, or a heavy fall.
8. If the product falls into the water during use, take the product out immediately and put it in a safe and open area. Keep a safe distance from it until it is completely dry. Never use it again and dispose it properly as described in the Battery Disposal section below. If the product catches fire, it is recommended to use fire extinguishing equipment in the following order: water or water mist, sand, fire blanket, dry powder fire extinguisher, and a carbon dioxide fire extinguisher.

9. DO NOT put the device in a microwave oven or in a pressurized container.
10. DO NOT allow pins, wires, or other metal pieces to enter the device case, outlets, or controls. Metal pieces may short circuit the product.
11. Avoid collisions. DO NOT place heavy objects on the device.
12. If there is dirt on any plug or outlet surface, use a dry cloth to clean it. Otherwise, it will cause abrasion and result in energy loss or the inability to charge the device.

### Product Charging:

1. Always use EcoFlow approved charging cables. EcoFlow does not take any responsibility for any damages caused by using non-EcoFlow charging cables.
2. When charging, please place the product on the ground with no flammable or combustible materials around it. To prevent accidents, never leave the device unattended during charging.
3. DO NOT charge the device immediately after a long heavy load, because the device temperature may get too high. DO NOT charge the device until it cools down to room temperature. The device may be unable to charge when it is out of the temperature range: 32°F to 104°F (0 to 40°C ). The ideal charging temperature range is 71°F to 82°F (22°C to 28°C ).

### Product Storage and Transportation:

1. Keep the product out of the reach of children. If any child accidentally swallows any parts, please go to a doctor immediately.
2. If a low-battery warning appears, charge the battery before storing it. Otherwise, long-term storage may cause damage to the battery. Batteries in the product will enter hibernation mode if they are depleted and stored for a long time. Recharging the product can bring the battery out of hibernation.
3. DO NOT place the product near a heat source, such as a car in direct sunlight, a fire source, or a heating stove.
4. Store the product in dry environments. Please keep the device away from water.
5. Make sure no small metal objects can fall on or around the product while it's being stored.
6. Never ship a product with a battery power level higher than 30%.

### Product Battery Disposal:

1. Dispose the product in specific recycling boxes only after a complete discharge. Batteries are hazardous chemicals. Please strictly follow your local regulations regarding the battery disposal and recycle.
2. Dispose of the product immediately if it cannot be powered on after over-discharging.

### Travel Notice:

It is forbidden to carry lithium batteries above a specific capacity on airplanes due to flight regulations. Please check local flight laws and regulations. Do not bring this product on flights.

## RIVER MAX Usage and Safety Guide

### NOTICE

To turn RIVER MAX on or off, you need to PRESS and HOLD the ON/OFF System Power Button. To turn on the AC power outlet, you need to PRESS and HOLD the AC Button after turning on RIVER MAX. The AC Button can be used to save power. Please follow this step-by-step introduction to understand RIVER MAX's buttons, display screen, and more.

Please fully charge (100%) RIVER MAX before using it.

## FCC Statement:

This device complies with Part 15 of the FCC Rules. Operation is subject to the following two conditions:

- (1) This device may not cause harmful interference, and
- (2) This device must accept any interference received, including interference that may cause undesired operation.

### WARNING

Changes or modifications not expressly approved by the party responsible for compliance could void the user's authority to operate the equipment.

### NOTICE

This equipment has been tested and found to comply with the limits for a Class B digital device, pursuant to Part 15 of the FCC Rules. These limits are designed to provide reasonable protection against harmful interference in a residential installation. This equipment generates uses and can radiate radio frequency energy and, if not installed and used in accordance with the instructions, may cause harmful interference to radio communications. However, there is no guarantee that interference will not occur in a particular installation. If this equipment does cause harmful interference to radio or television reception, which can be determined by turning the equipment off and on, the user is encouraged to try to correct the interference by one or more of the following measures:

1. Orient or relocate the receiving antenna.
2. Increase the separation between the equipment and receiver.
3. Connect the equipment into an outlet on a circuit different from that to which the receiver is connected.
4. Consult the dealer or an experienced radio/TV technician for help.

## FCC Radiation Exposure Statement:

This equipment complies with FCC radiation exposure limits set forth for an uncontrolled environment. This equipment should be installed and operated with minimum distance 20cm between the radiator & your body.

# CONTENTS

EcoFlow App Guide	1
RIVER MAX Features	2
Ambient Light	3
User Interface	4
Protection and Error Information	5
Connecting the Solar Panels	8
Entry-Level UPS	9
AC X-Boost Mode	10
Technical Specifications	11
How to Recharge RIVER MAX	12
RIVER MAX FAQ	13
What's in the Box	13

# EcoFlow App Guide

## 1. EcoFlow App Download Guide

- Search for “EcoFlow” in Google Play Store or App Store to download the app. You can also scan this QR code with your phone, or you can enter the download link in your browser:

***<https://ecoflow.com/pages/ecoflow-app>***

**2. For more information, please follow the instructions in the app or on our official website [www.ecoflow.com](http://www.ecoflow.com).**



# Features of the RIVER MAX

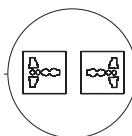
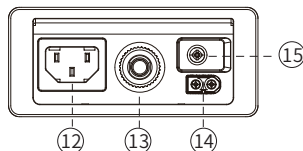
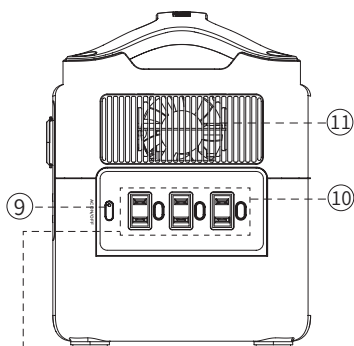
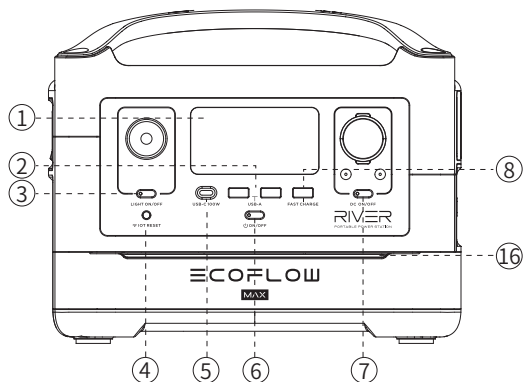



## 220-240V region\* Dedicated AC Output

\*EcoFlow has designed different AC output sockets following the local regulations of different countries.

1. LCD Display
2. USB-A Output Ports
3. ON/OFF Button of LED Light
4. IOT Reset Button  
(PRESS & HOLD 3s to reset WiFi)
5. USB-C 100W Output Port
6. Power Button & LCD Display Screen
7. DC Output ON/OFF Button (Car Outlet, 2 DC 5521 Output Ports) & DC Output Indicator
8. Fast Charge USB-A Output Port
9. AC Power Button (PRESS for ON/OFF) AC Output Indicator
10. 3 AC Output Sockets (100-120V version)  
2 AC Output Sockets (220-240V version)
11. Ventilation Fan
12. X-STREAM Charging Input Port
13. Overload Protection Switch
14. Solar Charge/Car Charge Input Port
15. Power Earth Screw
16. \*Ambient Light

# Ambient Light

## 1. Status Signals

	Powering up: The blue light will move from the middle to the sides of the panel.
	Powering down: The blue light will move from the sides to the middle of the panel.
	Charging: The blue light will move from left to right of the panel, repeatedly.

## 2. Customizing the Ambient Light

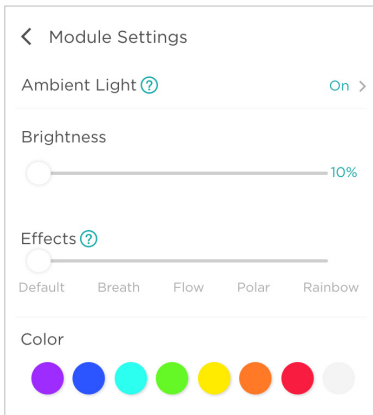

Enter Module Settings on the EcoFlow app to access ambient light features.

- The ambient light can be turned on / off, kept on, or put on a standby mode.
- Select the ambient light color.
- Adjust the brightness of the light.
- Select the lighting mode. (There are five unique lighting modes to choose from).



# User Interface

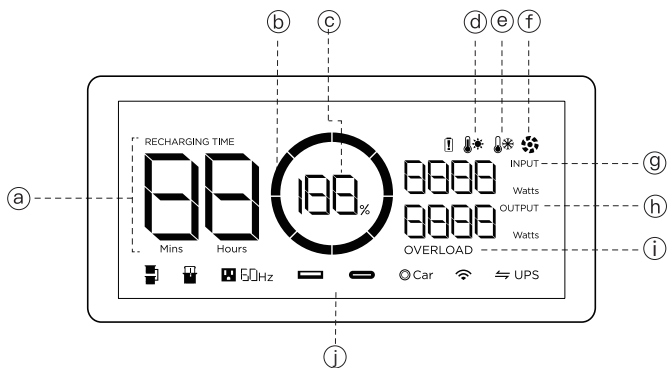

## a. Remaining Charge/Discharge Time

This number indicates the remaining charge / discharge time (mins) for RIVER MAX.

## b. Battery Level Indicator

Shows the remaining power. The icon rotates while charging.

## c. Battery Level Percentage

Shows the remaining power (%). If the display shows 0%, please charge RIVER MAX immediately.

## d. High Temperature Indicator

When the temperature of the RIVER MAX is too high, a high-temperature warning icon appears on the screen. Please cool down the product before use.

## e. Low Temperature Indicator

When the temperature of the RIVER MAX is too low, a low-temperature warning icon appears on the screen. Please warm up the product properly before use.

## f. Fan Indicator

Shows the fan speed, which is controlled by RIVER MAX automatically.

## g. Current Input

Shows the current input power of RIVE in watts.

## h. Current Output

Shows the current output power of RIVER MAX in watts.

## i. Overload Warning











Shows an overload icon when the unit is overloaded, and indicates which module of the unit is overloaded.











## j. Port Usage Indicators

Indicates the usage status of each port.

# Protection and Error Information

The RIVER MAX display screen showcases different icons to indicate errors or prompts to help you protect your device. Read the information below to understand the icons and what to do when they appear.

 OVERLOAD	<b>USB-A Overload Protection</b>	Icon(s): USB-A and OVERLOAD icons flash together. What to do: Disconnect all electrical appliances and wait 10 seconds before connecting each appliance again.
	<b>USB-C High-Temperature Protection</b>	Icon(s): USB-C and High-Temperature icons flash together. What to do: Let RIVER MAX 600 cool down before connecting the appliances.
 OVERLOAD	<b>USB-C Overload Protection</b>	Icon(s): The USB-C icon and the OVERLOAD icon flash together. What to do: Unplug the appliances, the unit will automatically resume operation after 10 seconds.
RECHARGING TIME  	<b>High-Temperature Recharging Protection</b>	Icon(s): Recharging Time, Battery Exclamation, and High-Temperature icons flash together. What to do: This happens when you charge your device immediately after using the unit heavily. Let RIVER MAX 600 cool down before recharging.
 	<b>High-Temperature Discharging Protection</b>	Icon(s): Battery Exclamation and High-Temperature icons flash together. What to do: The power supply can be resumed after the battery is cooled down.
RECHARGING TIME  	<b>Low-Temperature Recharging Protection</b>	Icon(s): Recharging Time, Battery Exclamation, and Low-Temperature icons flash together. What to do: Place RIVER MAX in a warmer place before recharging.
 	<b>Low-Temperature Discharging Protection</b>	Icon(s): Battery Exclamation and Low-Temperature icons flash together. What to do: Place RIVER MAX in warmer place before turning the power back on.

<p>RECHARGING TIME  OVERLOAD</p>	<p><b>Overload Recharging-protection</b></p>	<p>Icon(s): Recharging Time, Battery Exclamation, and OVERLOAD icons flash together. What to do: Unplug the charging cables, restart the RIVER MAX 600, and plug back the charging cables back in. If the light keeps flashing contact <b>customer service</b></p>
<p> OVERLOAD</p>	<p><b>Overload Discharging Protection</b></p>	<p>Icon(s): Battery Exclamation and OVERLOAD icons flash together. What to do: Disconnect all appliances, restart the RIVER MAX, and connect each of your appliances back in. Note: electrical appliances can only be operated within the specified power range.</p>
<p> - - - -</p>	<p><b>Communication Failure between the Main Board and BMS</b></p>	<p>Icon(s): Exclamation icon flashes. What to do: Restart the RIVER MAX. If the icon keeps flashing, contact customer service. <b>customer service</b></p>
<p></p>	<p><b>Light stays on</b></p>	<p>Icon(s): Exclamation icon flashes. What to do: Restart the device. If the light stays on, contact <b>customer service.</b></p>
<p> 60Hz</p>	<p><b>Communication Failure between the Main Board and AC</b></p>	<p>Icon(s): AC icon flashes. What to do: Restart the RIVER MAX 600. If the icon keeps flashing, contact <b>customer service.</b></p>
<p> 60Hz OVERLOAD</p>	<p><b>Inverter Output Overload</b></p>	<p>Icon(s): AC and OVERLOAD icons flash together. What to do: Wait 10 seconds, turn the AC power off. Please note that all electrical appliances must be operated within the specified power range. (For more information about specific appliance use and the X-Boost function, go to page 12).</p>
<p> 60Hz </p>	<p><b>Inverter High-Temperature Protection</b></p>	<p>Icon(s): AC and High-Temperature icons flash together. What to do: Let RIVER MAX cool down. Turn the AC Power off; the unit will automatically recover.</p>
<p> 60Hz </p>	<p><b>Inverter Low-Temperature Protection</b></p>	<p>Icon(s): The AC and Low-Temperature icons flash together. What to do: Move RIVER MAX to a warmer place and wait for the inverter to warm up. Turn the AC Power off; the unit will automatically recover. If it doesn't, contact <b>customer service.</b></p>
<p></p>	<p><b>Fan Blockage</b></p>	<p>Icon(s): Fan icon flashes. What to do: Turn the RIVER MAX off, carefully clean the unit, and vacuum around the fan vents on both ends of the product. Turn the unit on, if then Fan Blockage icon keeps flashing, contact <b>customer service</b></p>

<p>⊙ Car OVERLOAD</p>	<p><b>Car Charger Overload</b></p>	<p>Icon(s): Car and OVERLOAD icons flash together.          What to do: Restart RIVER MAX, make sure all electrical appliances are used within the specified power range.</p>
<p>⊙ Car </p>	<p><b>Car Charger High-Temperature Protection</b></p>	<p>Icon(s): Car and High-Temperature icons flash together.          What to do: Turn off the unit and wait for RIVER MAX to cool down. The unit will automatically recover.</p>

# Connecting the Solar Panels

The RIVER MAX can support a 10-25V DC input. When the input exceeds 25V, the RIVER MAX overvoltage protection will be activated. Over voltage may damage the product. Users should read these instructions carefully because any incorrect use of solar panels that leads to product damage will void the EcoFlow warranty.

## How to Recharge the RIVER MAX Using Solar Panels

For full step-by-step instructions about how to connect RIVER MAX with solar panels, please refer to the Solar Panel User Guide.

### 1. Recommend Charging Method

Users can connect a solar panel as shown in Example 1. DO NOT attempt to connect more than one solar panel in series.

1. Connect to EF MC4 to XT60 solar charge cable. Connect the XT60 connector to the RIVER MAX's XT60 input port to charge the device. Users can connect up to 2 sets of solar panels in parallel to the MC4 port as shown in Example below.

2. If you want to connect 2 pieces of solar panels, connect them with our solar MC4 parallel connection cable. Connect the XT60 connector to the RIVER MAX's XT60 input to charge the device. The parallel connection cable is an optional accessory that is purchased separately.

Note: The EcoFlow Solar MC4 Parallel Connection cable is an optional accessory that needs to be purchased separately. The charging methods below are with respect to using the EcoFlow 110W Solar Panel.

### Charging Method 1

RIVER MAX Charging Port

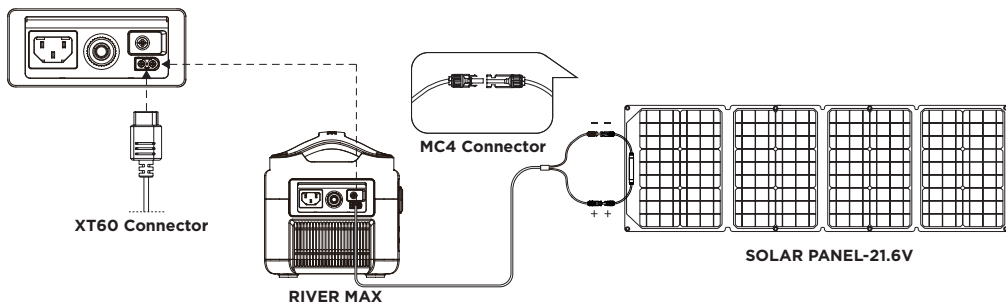

## Charging Method 2: (Parallel Connection Only)

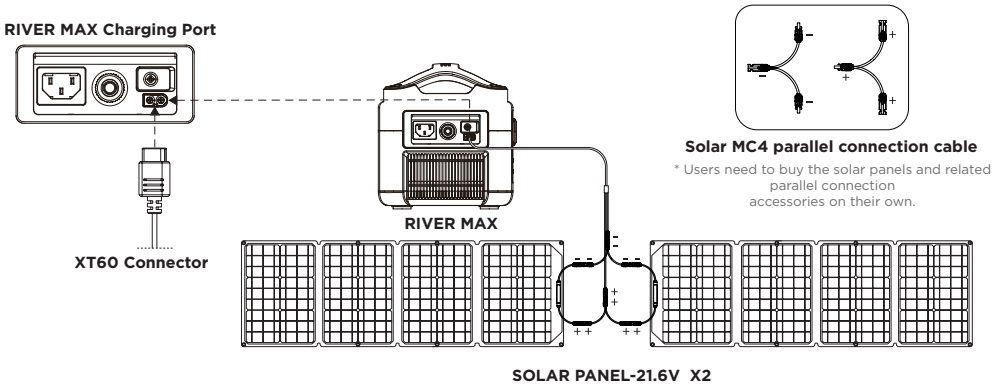

## 2. Connecting Third-Party Solar Panels to RIVER MAX

Users can buy their own third-party solar panels to power RIVER MAX, provided that the solar panels have a standard MC4 connection and the voltage and current (10-25V DC, 12A Max) comply with the specifications of RIVER MAX. The third-party solar panels will be able to recharge RIVER MAX through the MC4 to XT60 cable. EcoFlow does not provide free repair services for any damage to the power station caused by third-party products.

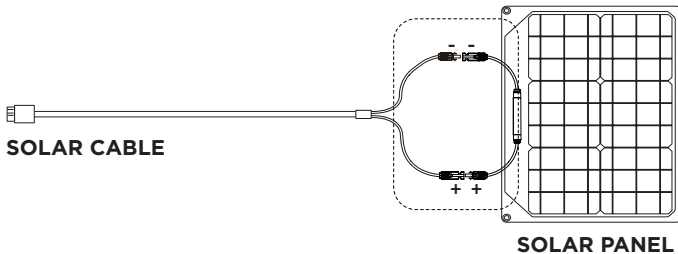

## Entry-Level UPS

### RIVER MAX Entry-level UPS Use Reminder

RIVER MAX's X-Stream system supports an entry-level UPS function. You can use the RIVER MAX AC socket while the device is connected to a wall socket with an AC power supply (the AC power comes from the grid, not the battery). In the event of a loss of grid power, the RIVER MAX battery power will be activated automatically in <30ms to ensure a continuous flow of power. This is an entry-level grade UPS function that does not support 0ms switching.

Do not connect devices that have uninterrupted power supply requirements. Please perform multiple tests with data servers and workstations when connecting them to RIVER MAX. **EcoFlow will not be responsible for any**

## Entry-Level UPS User Guide

Users can connect the AC charging cable of RIVER MAX to grid power, connect a device to RIVER MAX, and turn on the AC switch to automatically enter the entry-level UPS mode. When the external power is cut off, power will be supplied from the battery of RIVER MAX immediately to power your device (as shown below).\*

**UPS is only applicable to electrical appliances below 600W. Please do not use other equipment at the same time to avoid overloading the power station. EcoFlow is not responsible for any detrimental operations or data loss caused by careless use. Only one RIVER MAX can conduct the UPS function; the UPS function is not available when more than one RIVER MAX is connected together. Please follow the connection instructions below:**

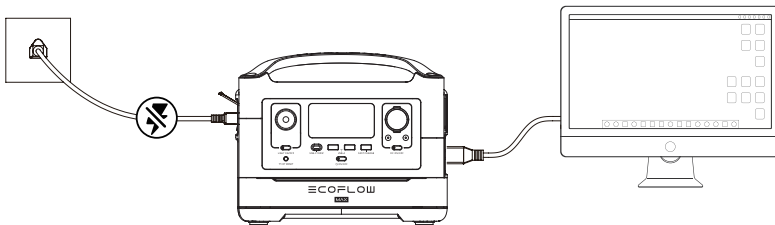

## AC X-Boost Mode

The EcoFlow X-Boost featured is recommended for use when powering devices between 600W-1200W. As a result, there is no need to buy additional devices in order to power different products. Traditional inverters will overload when one electrical appliance with a higher rated power is connected. Please take note of the following when using X-Boost:

- 1. The X-Boost mode is enabled by default. You can use the EcoFlow app to turn this function on/off. Please do not connect the AC output to grid power when the X-Boost mode is on, doing so will activate the low-voltage protection of the power station;**
- 2. The X-Boost mode is not available when using a parallel connection or when charging;**
- 3. When using appliances with a rated power of 600W-1200W, please connect only one appliance. When connecting more than one electrical device, the change of voltage may affect the usage of other electrical devices.\***

**\* The X-Boost mode is not applicable for all electrical devices. Some devices with a rated power of 600W-1200W that have strict voltage requirements are still not compatible. Please conduct a full test to confirm before usage. X-Boost is recommended for electrical equipment with heating elements and a rated power between 600-1200W, such as hair dryers, kitchen appliances, or tools.**

# Technical Specifications

## General Specs

Net Weight	17 lbs (7.7kg)
Dimensions	11.3 x 7.3 x 9.96in (28.8 x 18.5 x 25.3cm)
Capacity	576Wh (28.8V)
Testing and certification	UL Standard, CE, FCC, RoHS

## Outputs

AC Output (x3) / (x2 International Version) Full Sine Wave	600W (Surge 1200W) total, 120Vac (50Hz/60Hz) / 230Vac (50Hz/60Hz)
USB-A Output (x2)	5V DC, 2.4A, 12W Max, per port
USB-A Fast Charge (x1)	5V DC, 9V DC, 12V DC, 2.4A, 28W Max
USB-C Output (x1)	5V DC, 9V DC, 12V DC, 15V DC, 20V DC, 5A, 100W Max
Car Power Output (x1)	136W, 13.6V DC, 10A Max
DC5521 Output (x2)	13.6V DC, 3A Max(per port)

## Input

AC Charge Input Voltage	100-120Vac (50Hz/60Hz) International Version 220-240Vac (50Hz/60Hz)
AC Charge Input Power (Example 1)*	X-Stream Charge 250W Max /500W Max (With Extra Battery)
Solar Charge Input	200W, 10-25V DC, 12A max
Car Charger (Example 2)	12V/24V DC 10A max

## Battery

Cell Chemistry	Lithium-ion
Discharge Temperature*	-4°F to 140°F (±5°F), -20°C to 60°C (±3°C)
Charge Temperature*	32°F to 113°F (±5°F), 0 to 45°C (±3°C)
Shelf Life	1 Year (after fully charging the device)500 Cycles
Cycle Life	500 Cycles (>80%)

\* Please Note: The following information has been obtained under supervised test conditions.



# How to Recharge RIVER MAX

RIVER MAX has an AC charging port and an XT60 charging port located on the side of the device. RIVER MAX can be charged with a 12V car charger, solar panels, or with AC power.

## Example 1:

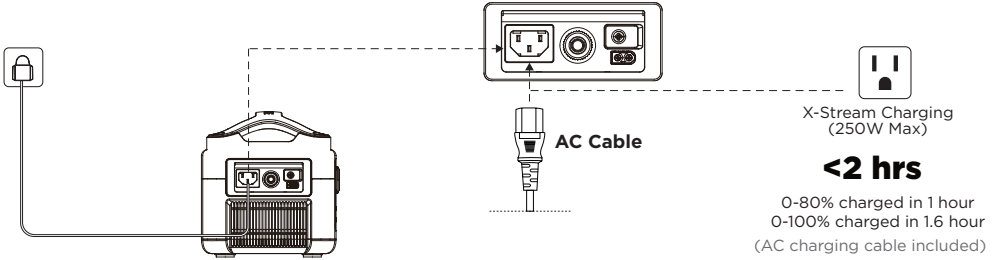

## Example 2:

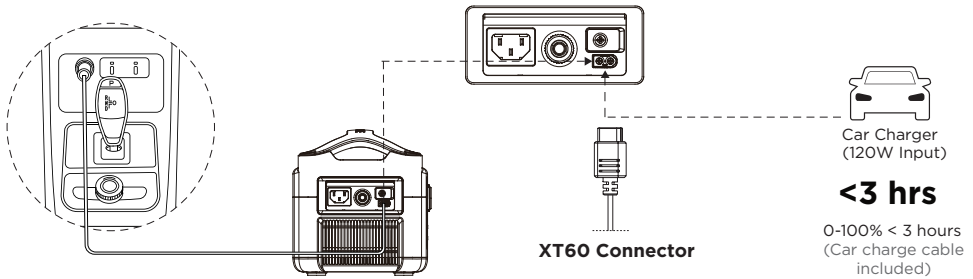

## Can RIVER MAX Power Devices and Charge at the Same Time?

Yes, RIVER MAX can power devices at the same time as charging.

# RIVER MAX FAQ

## How to Clean RIVER MAX

RIVER MAX is a versatile, durable power station that can be used in many types of applications. You can clean RIVER MAX using a dry, non-abrasive cloth. Use a phone or screen cleaning spray if you need to clean RIVER MAX more thoroughly. DO NOT expose RIVER MAX to excessive amounts of liquid, as doing so can damage the product or result in injury.

## How to Store RIVER MAX?

1. Store RIVER MAX in a dry and cool environment, away from any abrasive objects. Never store RIVER MAX in environments below -4°F (-20°C) or above 140°F (60°C). DO NOT store or place RIVER MAX near water;
2. If RIVER MAX is not used for a long period of time, the battery life may be impacted. Discharging RIVER MAX to 30%, then charging to 85% every 3 months can help prolong the battery life;
3. After being fully charged, RIVER MAX has a shelf life of over a year under the room temperature and humidity, provided that the power station isn't used to charge or discharge during storage.

## How to Use RIVER MAX Safely?

Please use RIVER MAX in its recommended operating temperature range. Using RIVER MAX out of the optimal operating temperature range may cause the power station to exceed safety limits. Incorrect product usage and failure to adhere to operating recommendations will void the product warranty.

If RIVER MAX is used to power electrical devices with heating elements for over 30 minutes, such as a hairdryer, the power station will enter a temperature protection mode. In this case, please wait for around an hour before charging, powering devices, or using the power station again.

## How to Upgrade RIVER MAX Firmware?

RIVER MAX firmware can be upgraded using the EcoFlow app. It is recommended that RIVER MAX is plugged in to an AC power source, or it has 50% power and the system power is ON when upgrading. For more details, please refer to the "How to upgrade firmware" FAQ in the EcoFlow app.

# What's in the Box

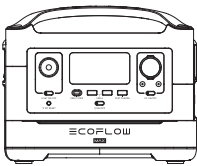

**EcoFlow RIVER MAX**

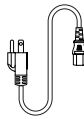

**AC Charging Cable  
(Input)**

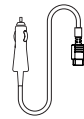

**Car Charge Cable  
(Input)**

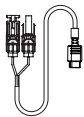

**Solar Charge Cable  
(MC4 to XT60 Input)**

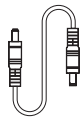

**DC5521-DC5525  
Cable**

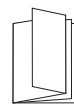

**User Manual and  
Warranty Card**

# ECOFLOW

## Guide de l'utilisateur

### EcoFlow RIVER

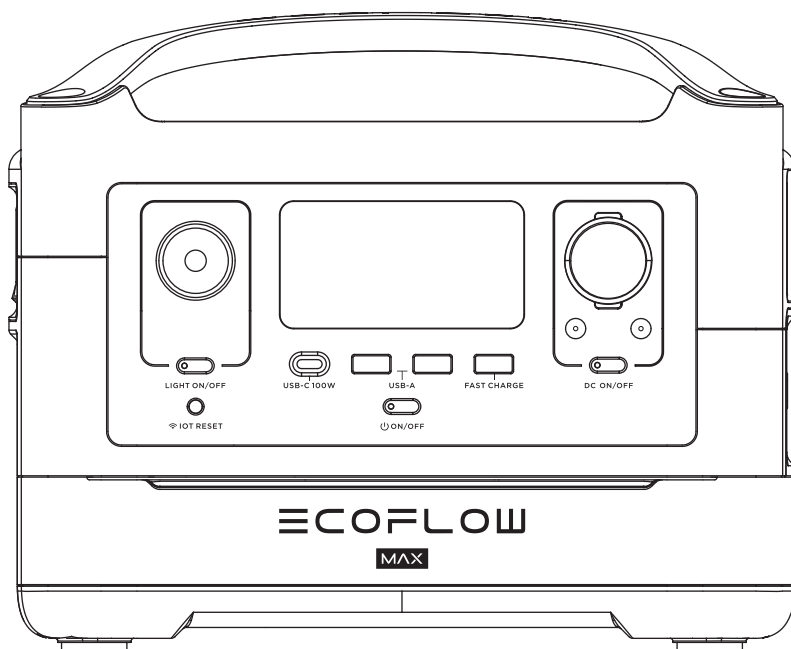

1. Rassurez-vous que l'appareil EcoFlow RIVER MAX 600 (ci-après dénommé RIVER MAX) et ses accessoires soient toujours sec. N'exposez pas l'appareil et ses accessoires à une chaleur élevée.
2. Ne jamais démonter, percer, choquer, endommager ou incinérer le produit.
3. Recyclez et éliminez votre RIVER MAX conformément aux lois et règlements locaux.
4. Veillez toujours à votre sécurité lors de la manipulation du RIVER MAX.
5. Les personnes vivant avec un handicap ou les enfants doivent utiliser le produit sous la protection d'un superviseur.

**Nous contacter:**  
[www.ecoflow.com](http://www.ecoflow.com)

# Glossaire

Les termes suivants sont utilisés dans ce document pour indiquer les différents niveaux de dommages potentiels qui peuvent être causés par une mauvaise utilisation.

## NOTIFICATION

Le non-respect de ces instructions peut entraîner des dommages matériels et des dommages physiques mineurs.

## MISE EN GARDE

Le non-respect de ces instructions peut entraîner des dommages matériels et des dommages corporels graves.

## AVERTISSEMENT

Le non-respect de ces instructions peut entraîner des dommages matériels, un accident sérieux et des blessures graves.

### AVERTISSEMENT

Lisez le manuel d'utilisation dans son intégralité pour vous familiariser avec les caractéristiques de ce produit avant de l'utiliser. Un fonctionnement incorrect du produit peut entraîner des dommages au produit ou aux biens personnels et causer des blessures graves. EcoFlow n'assume aucune responsabilité légale. N'utilisez pas le produit avec des composants incompatibles ou ne modifiez pas le produit de quelque manière que ce soit sans suivre les instructions fournies par EcoFlow. Le non respect de ces instructions rendra le service après-vente EcoFlow et la garantie du produit nulle. Ces directives de sécurité comprennent des instructions relatives à la sécurité, au fonctionnement et à l'entretien. Il est important de lire et de suivre toutes les instructions et tous les avertissements figurant dans le manuel d'utilisation avant l'assemblage, l'installation ou l'utilisation du produit.

# Consignes de sécurité du produit

### AVERTISSEMENT

Une utilisation incorrect du produit peut entraîner des incendies, des dommages au produit ou aux biens personnels et causer des blessures graves. Veuillez à respecter les règles et directives suivants.

## Utilisation de l'appareil :

1. N'exposez PAS le produit à des liquides. Ne pas immerger le produit dans l'eau. NE laissez PAS la batterie sous la pluie ou à proximité d'une source d'humidité. L'humidité dans l'appareil pourrait provoquer des court-circuit, des défaillances de composants, des incendies ou même une explosion.
2. Veillez à ne pas utiliser de pièces qui ne sont pas de marque EcoFlow. Allez à la page <http://www.EcoFlow.com> pour acheter de nouvelles pièces. EcoFlow décline toute responsabilité pour tout dommage causé par l'utilisation de pièces qui ne sont pas de marque EcoFlow.
3. Ne jamais installer ou retirer d'autres modules du RIVER MAX lorsqu'il est allumé. NE PAS brancher ou débrancher d'autres modules lorsque le produit est mis sous tension, sinon l'interface d'alimentation pourrait s'endommager.
4. Le produit doit être utilisé à des températures comprises entre -4°F et 140°F (-20°C et 60°C). L'utilisation du produit dans des environnements supérieurs à 140°F (60°C) peut provoquer des incendies ou des explosions. L'utilisation du produit à des températures inférieures à -4°F (-20°C) affectera considérablement les performances du produit. Laissez le produit retrouver une température de fonctionnement normale avant de l'utiliser.
5. N'utilisez PAS la batterie dans des environnements fortement électrostatiques ou électromagnétiques. Sinon, la carte de contrôle de la batterie risque de mal fonctionner et de provoquer un accident grave pendant l'utilisation.
6. Ne jamais démonter ou percer le produit de quelque manière que ce soit. Sinon, il pourrait fuir, prendre feu ou exploser.
7. N'utilisez pas le produit s'il a fait l'objet d'une collision, d'un accident ou d'une chute importante.

8. Si le produit tombe dans l'eau pendant son utilisation, sortez-le immédiatement et placez-le dans un endroit sûr et aéré. Gardez une distance de sécurité jusqu'à ce qu'il soit complètement sec. Ne l'utilisez plus jamais et éliminez-le correctement comme décrit dans la section « Élimination des batteries » ci-dessous. Si le produit prend feu, il est recommandé d'utiliser un équipement d'extinction dans l'ordre suivant : eau ou brouillard d'eau, sable, couverture antifeu, extincteur à poudre sèche et un extincteur à dioxyde de carbone.
9. NE PAS mettre l'appareil dans un four à micro-ondes ou dans un récipient sous pression.
10. NE PAS laisser de broches, de fils ou d'autres pièces métalliques entrer dans le boîtier, les prises ou les commandes de l'appareil. Les pièces métalliques peuvent provoquer un court-circuit.
11. Évitez les collisions. Ne placez PAS d'objets lourds sur l'appareil.
12. Si une fiche ou une prise de courant est sale, utilisez un chiffon sec pour la nettoyer. À défaut, cela provoquera une abrasion et entraînera une perte d'énergie ou l'incapacité de charger l'appareil.

### Rechargement du produit :

1. Utilisez toujours des câbles de charge approuvés par EcoFlow. EcoFlow décline toute responsabilité pour les dommages causés par l'utilisation de câbles de charge qui ne sont pas de marque EcoFlow.
2. Lors du chargement, veuillez placer le produit sur le sol sans aucun matériau inflammable ou combustible à proximité. Pour éviter tout accident, ne laissez jamais l'appareil sans surveillance pendant le chargement.
3. NE chargez PAS l'appareil immédiatement après une longue et lourde charge, car la température de l'appareil peut être trop élevée. NE PAS charger l'appareil avant qu'il ait refroidi à température ambiante. L'appareil peut être incapable de se recharger lorsqu'il est hors de la plage de température de fonctionnement: 32°F à 104°F (0 à 40°C). La température idéale de chargement est de 71°F à 82°F (22°C à 28°C).

### Stockage et transportation du produit :

1. Gardez cette appareil hors de la portée des enfants. Si un enfant avale accidentellement une pièce, veuillez consulter immédiatement un médecin.
2. Si un avertissement de batterie faible apparaît, chargez la batterie avant de la stocker. Faute de quoi, un stockage à long terme peut endommager la batterie. Les batteries du produit entreront en mode d'hibernation si elles sont épuisées et stockées pendant une longue période. Recharger le produit peut faire sortir la batterie de son mode d'hibernation.
3. NE PAS placer le produit à proximité d'une source de chaleur, tel qu'une voiture en plein soleil, une source de feu ou un poêle de chauffage.
4. Stockez le produit dans un environnement sec. Veuillez tenir l'appareil à l'écart de l'eau.
5. Rassurez-vous qu'aucun petit objet métallique ne peut tomber sur ou autour du produit pendant son stockage.
6. N'expédiez jamais un produit avec une batterie dont le niveau de puissance est supérieur à 30 %.

### Élimination de la batterie du produit :

1. Éliminez le produit dans des boîtes de recyclage spécifiques uniquement après une décharge complète. Les batteries sont des produits chimiques dangereux. Veuillez observer strictement la réglementation locale concernant l'élimination et le recyclage des batteries.
2. Mettez le produit au rebut immédiatement s'il ne peut pas être mis sous tension après une décharge totale.

### Avis de transportation :

Il est interdit de transporter des batteries au lithium d'une certaine capacité dans les avions en raison des règlements de vol. Veuillez consulter les lois et règlements locaux en matière de vol. N'entrez pas avec ce produit dans un avion.

## Guide d'utilisation et de sécurité du RIVER MAX



### NOTIFICATION

Pour allumer ou éteindre le RIVER, vous devez appuyer et maintenir enfoncé le bouton d'alimentation du système ON/OFF. Pour mettre en marche la prise de courant, vous devez appuyer et maintenir enfoncé le bouton de mise en marche après avoir allumé le RIVER. Le bouton CA peut être utilisé pour économiser l'énergie. Veuillez suivre cette procédure détaillée pour connaître les boutons du RIVER, l'écran d'affichage et bien d'autres choses.

Veuillez recharger complètement (100%) le RIVER avant de l'utiliser.

# Déclaration de la FCC:

Cet appareil est conforme à la section 15 de la réglementation de la FCC. Son fonctionnement est soumis aux deux conditions suivantes:

(1) Cet appareil ne doit pas causer d'interférences nuisibles ; et

(2) Cet appareil doit accepter toute interférence reçue, y compris les interférences qui peuvent causer un fonctionnement non désiré.

## AVERTISSEMENT

Les modifications non expressément autorisées par l'autorité chargée de la conformité pourraient empêcher l'autorité de l'utilisateur de se servir de son appareil.

## NOTIFICATION

Cet appareil a été testé et déclaré conforme aux limites imposées aux appareils numériques de classe B, conformément à la section 15 du règlement de la FCC. Ces limites sont conçues pour fournir une protection raisonnable contre les interférences nuisibles dans une installation résidentielle. Cet appareil génère, utilise et peut émettre de l'énergie de fréquence radio. S'il n'est pas installé et utilisé conformément aux instructions, il peut causer des interférences nuisibles aux communications radio. Cependant, il n'y a aucune garantie que des interférences ne se produiront pas dans une installation particulière. Si cet équipement cause des interférences nuisibles à la réception de la radio ou de la télévision, ce qui peut être déterminé en éteignant et en rallumant l'équipement, l'utilisateur est encouragé à essayer de corriger ces interférences par une ou plusieurs des mesures suivantes :

1. Réorienter ou déplacer l'antenne de réception.
2. Augmenter la distance entre l'appareil et le récepteur.
3. Brancher l'équipement dans une prise de courant sur un circuit différent de celui auquel le récepteur est branché
4. Consulter le revendeur ou un technicien radio/TV expérimenté pour obtenir de l'aide.

# Déclaration de la FCC sur l'exposition aux irradiations:

Cet appareil est conforme aux limites d'exposition aux radiations de la FCC définies pour un environnement non contrôlé. Cet appareil doit être installé et utilisé à une distance minimale de 20 centimètres entre le radiateur et votre corps.

# CONTENU

Guide de l'Application EcoFlow	1
Caractéristiques du RIVER MAX	2
Lumière ambiante	3
Introduction à l'interface utilisateur	4
Protection et informations d'erreur	5
Connexion des panneaux solaires	8
Entrée UPS	9
Mode X-Boost CA	10
Spécifications techniques	11
Comment recharger le RIVER MAX	12
FAQs	13
Contenu du carton	14

# Guide de l'Application EcoFlow

## 1. Guide de téléchargement d'application

- Recherchez "EcoFlow" dans Google Play Store ou App Store pour télécharger l'application.
- Vous pouvez également scanner ce code QR avec votre téléphone, ou entrez le lien de téléchargement dans votre navigateur :

***<https://ecoflow.com/pages/ecoflow-app>***

**2. Pour plus d'informations, veuillez suivre les instructions dans l'application ou sur notre site officiel [www.ecoflow.com](http://www.ecoflow.com).**





# Caractéristiques du RIVER MAX

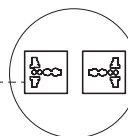
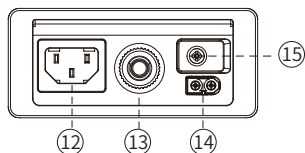
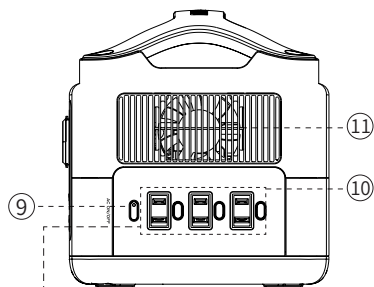
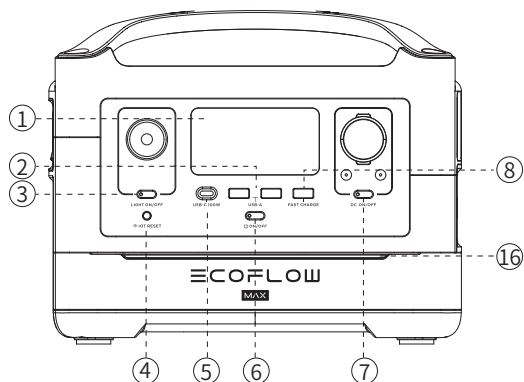



## Sortie CA dédiée 220-240V\*

\*EcoFlow a conçu différentes prises de sortie CA selon les réglementations locales des différents pays.

1. Afficheur LCD
2. Ports de sortie USB-A
3. Bouton d'allumage et d'extinction de la lumière LED
4. Bouton de réinitialisation de l'IOT (APPUYER et MAINTENIR pendant 3s pour réinitialiser le Wi-Fi)
5. Port de sortie USB-C 100W
6. Bouton d'alimentation et écran d'affichage LCD
7. Bouton marche/arrêt de la sortie CC (prise pour voiture, 2 ports de sortie CC 5521) et indicateur de sortie CC
8. Port de sortie USB-A à charge rapide
9. Bouton d'alimentation CA (APPUYER pour allumer/éteindre le produit) Indicateur de sortie CA
10. 3 prises de sortie CA (100-120V) 2 prises de sortie CA (220-240V)
11. Ventilateur
12. Port d'entrée de chargement X-Stream
13. Interrupteur de protection contre les surcharges
14. Port d'entrée de la charge solaire / de la recharge par voiture
15. Vis de mise à la terre

# \*Lumière ambiante

## 1. Indicateurs de statut

	Mise en marche : La lumière bleue se déplace du milieu vers les côtés du panneau.
	Mise hors tension : La lumière bleue se déplace des côtés vers le milieu du panneau.
	Charge : La lumière bleue se déplacera de gauche à droite du panneau, de manière répétée.

## 2. Personnalisation de la lumière ambiante

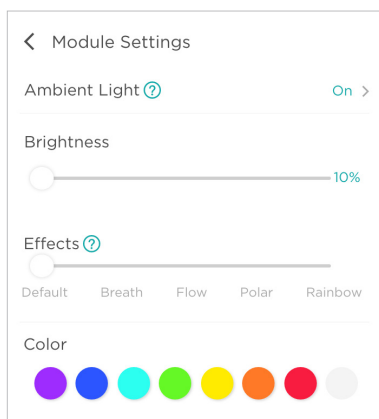

Entrez les paramètres du module sur l'application EcoFlow pour accéder aux fonctions de lumière ambiante.

La lumière ambiante peut être allumée / éteinte, ou mise en mode veille.

- Sélectionnez la couleur de la lumière ambiante.
- Réglez la luminosité de la lumière.
- Sélectionnez le mode d'éclairage. (Il y a cinq modes d'éclairage uniques disponibles).

# Introduction à l'interface utilisateur

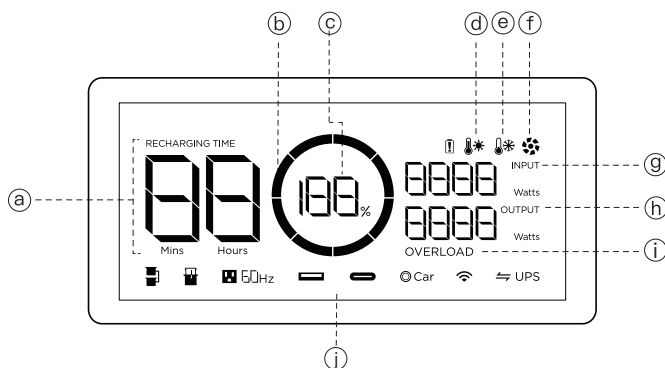

## a. Charge restante / Délai de décharge

Ce chiffre indique le temps de charge/décharge restant (en minutes) du RIVER MAX.

## b. Indicateur du niveau de la batterie

Indique la puissance restante. Cette icône tourne pendant la recharge.

## c. Pourcentage du niveau de la batterie

Indique la puissance restante (%). Si l'affichage indique 0%, veuillez recharger le RIVER MAX immédiatement.

## d. Indicateur de haute température

Lorsque la température du RIVER MAX est trop élevée, une icône d'avertissement de haute température apparaît à l'écran. Veuillez refroidir le produit avant de l'utiliser.

## e. Indicateur de basse température

Lorsque la température du RIVER MAX est trop basse, une icône d'avertissement de basse température apparaît à l'écran. Veuillez réchauffer le produit correctement avant de l'utiliser.

## f. Indicateur du ventilateur

Indique la vitesse du ventilateur, qui est contrôlée automatiquement par le RIVER MAX.

## g. Entrée de courant

Indique la puissance d'entrée actuelle du RIVER MAX en watts.

## h. Sortie de courant

Indique la puissance de sortie actuelle du RIVER MAX en watts.

## i. Avertissement de surcharge

Affiche une icône de surcharge lorsque l'unité est surchargée, et indique également quel module de l'unité est surchargé.











## j. Indicateurs d'utilisation du port



Indique le statut d'utilisation de chaque port.

# Protection et informations d'erreur

L'écran d'affichage du RIVER MAX présente différentes icônes pour signaler les erreurs ou des messages pour vous aider à protéger votre appareil. Lisez les informations ci-dessous pour mieux comprendre les icônes et savoir ce qu'il y a lieu de faire lorsqu'elles apparaissent.

 OVERLOAD	<b>Protection contre les surcharges du port USB-A</b>	Icône(s) : Les icônes USB-A et SURCHARGE clignotent en même temps. Qu'est qu'il y a lieu de faire : Débranchez tous les appareils électriques et attendez 10 secondes avant de rebrancher chaque appareil.
	<b>Protection contre les hautes températures du port USB-C</b>	Icône(s) : Les icônes USB-C et Haute température clignotent en même temps. Qu'est qu'il y a lieu de faire : Laissez le RIVER MAX refroidir avant de brancher les appareils.
 OVERLOAD	<b>Protection contre la surcharge du port USB-C</b>	Icône(s) : L'icône USB-C et SURCHARGE clignotent en même temps. Qu'est qu'il y a lieu de faire : Débranchez les appareils, l'appareil reprendra automatiquement son fonctionnement après 10 secondes.
RECHARGING TIME 	<b>Protection contre les recharges à haute température</b>	Icône(s) : Les icônes « Temps de recharge », « Batterie avec Point d'exclamation » et « Haute température » clignotent en même temps. Qu'est qu'il y a lieu de faire : Cela se produit lorsque vous rechargez votre appareil immédiatement après l'avoir utilisé intensivement. Laissez le RIVER MAX refroidir avant de le recharger.
	<b>Protection contre les décharges à haute température</b>	Icône(s) : Les icônes « Batterie avec Point d'exclamation » et « Haute température » clignotent en même temps. Qu'est qu'il y a lieu de faire : L'alimentation électrique peut être rétablie une fois la batterie refroidie.
RECHARGING TIME 	<b>Protection contre la recharge à basse température</b>	Icône(s) : Les icônes « Temps de recharge », « Batterie avec point d'exclamation » et « Basse température » clignotent en même temps. Qu'est qu'il y a lieu de faire : Placez le RIVER MAX dans un endroit plus chaud avant de le recharger.

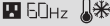
	<p><b>Protection contre les décharges à basse température</b></p>	<p> Icône(s) : Les icônes « Batterie avec Point d'exclamation » et « Basse température » clignotent en même temps.  Qu'est qu'il y a lieu de faire : Placez le RIVER MAX dans un endroit plus chaud avant de le rallumer.</p>
<p>RECHARGING TIME OVERLOAD </p>	<p><b>Protection contre la surcharge lors de la recharge</b></p>	<p> Icône(s) : Les icônes « Temps de recharge », « Batterie avec Point d'exclamation » et « SURCHARGE » clignotent en même temps.  Qu'est qu'il y a lieu de faire : Débranchez les câbles de charge, redémarrez la RIVER MAX et rebranchez les câbles de charge. Si la lumière continue à clignoter, veuillez nous contacter par courriel sur <b>Service Clients</b></p>
<p> OVERLOAD</p>	<p><b>Protection contre la surcharge lors de la décharge</b></p>	<p> Icône(s) : Les icônes « Batterie avec Point d'exclamation » et SURCHARGE » clignotent en même temps.  Qu'est qu'il y a lieu de faire : Débranchez tous les appareils, redémarrez le RIVER MAX et rebranchez chacun de vos appareils. Remarque : les appareils électriques ne peuvent fonctionner que dans la plage de puissance spécifiée.</p>
<p> - - - -</p>	<p><b>Échec de communication entre la carte mère et le BMS</b></p>	<p> Icône(s) : L'icône du point d'exclamation clignote.  Qu'est qu'il y a lieu de faire : Redémarrez le RIVER MAX. Si l'icône continue de clignoter, contactez le <b>Service Clients</b></p>
<p></p>	<p><b>La lumière reste allumée</b></p>	<p> Icône(s) : L'icône du point d'exclamation clignote.  Qu'est qu'il y a lieu de faire : Redémarrez l'appareil. Si la lumière reste allumée, contactez le <b>Service Clients</b>.</p>
<p>  50Hz</p>	<p><b>Échec de communication entre la carte mère et le CA</b></p>	<p> Icône(s) : L'icône CA clignote.  Qu'est qu'il y a lieu de faire : Redémarrez le RIVER MAX. Si l'icône continue de clignoter, contactez le <b>Service Clients</b>.</p>
<p> 60Hz OVERLOAD</p>	<p><b>Surcharge de la sortie de l'onduleur</b></p>	<p> Icône(s) : Les icônes CA et SURCHARGE clignotent en même temps.  Qu'est qu'il y a lieu de faire : Attendez 10 secondes, puis coupez le courant. Veuillez noter que tous les appareils électriques doivent fonctionner dans la plage de puissance spécifiée. (Pour plus d'informations sur l'utilisation spécifique des appareils et sur la fonction X-Boost, reportez-vous à la page 12).</p>
<p> 60Hz  </p>	<p><b>Protection contre les hautes températures de l'onduleur</b></p>	<p> Icône(s) : Les icônes CA et Haute température clignotent en même temps.  Qu'est qu'il y a lieu de faire : Laissez le RIVER MAX se refroidir. Coupez l'alimentation CA ; l'appareil se remettra automatiquement en marche.</p>

	<p><b>Protection contre les basses températures de l'onduleur</b></p>	<p>Icône(s) : Les icônes CA et Basse température clignotent en même temps.          Qu'est qu'il y a lieu de faire : Déplacez le RIVER MAX vers un endroit plus chaud et attendez que l'onduleur se réchauffe. Coupez l'alimentation CA ; l'appareil se remettra automatiquement en marche. Si ce n'est pas le cas, contactez le <b>Service Clients.</b></p>
	<p><b>Obstruction du ventilateur</b></p>	<p>Icône(s) : L'icône du ventilateur clignote.          Qu'est qu'il y a lieu de faire : Éteignez le RIVER MAX, nettoyez soigneusement l'appareil et passez un aspirateur autour des orifices de ventilation aux deux extrémités du produit. Mettez l'appareil en marche, si l'icône d'obstruction du ventilateur continue de clignoter, contactez le <b>support @ecoflow.com</b></p>
<p>©Car OVERLOAD</p>	<p><b>Surcharge du chargeur de voiture</b></p>	<p>Icône(s) : Les icônes « Voiture » et « SURCHARGE » clignotent en même temps.          Qu'est qu'il y a lieu de faire : Redémarrez le RIVER MAX, en vous assurant que tous les appareils électriques sont utilisés dans la plage de puissance</p>
<p>©Car </p>	<p><b>Protection contre les hautes températures du chargeur de voiture</b></p>	<p>Icône(s) : Les icônes « Voiture » et « Haute température » clignotent ensemble.          Qu'est qu'il y a lieu de faire : Éteignez l'appareil et attendez que le RIVER MAX se refroidisse. L'appareil se remettra automatiquement en marche.</p>

# Connexion des panneaux solaires

Le RIVER MAX peut supporter une entrée de 10-25V CC. Lorsque l'entrée est supérieure à 25V, la protection contre les surtensions du RIVER MAX sera activée. Une surtension peut endommager le produit. Les utilisateurs doivent lire attentivement ces instructions, car toute utilisation incorrecte des panneaux solaires entraînant des dommages au produit annulera la garantie

## Comment recharger le RIVER MAX à l'aide de panneaux solaires

Pour obtenir des instructions complètes et détaillées sur comment connecter le RIVER MAX à des panneaux solaires, veuillez-vous référer au Guide de l'utilisateur des panneaux solaires.

### 1. Méthode de recharge recommandée

Les utilisateurs peuvent connecter un panneau solaire comme indiqué dans l'exemple 1. NE PAS essayer de connecter plus d'un panneau solaire en série.

1. Branchez le câble de recharge solaire EF MC4 à XT60. Connectez le câble XT60 à l'entrée XT60 du RIVER MAX pour charger l'appareil. Les utilisateurs peuvent connecter jusqu'à 2 ensembles de panneaux solaires en parallèle au port MC4, comme indiqué dans l'exemple ci-dessous.

2. Si vous voulez connecter 2 unités de panneaux solaires, connectez-les avec notre câble MC4 de connexion solaire en parallèle. Branchez le connecteur XT60 à l'entrée XT60 du RIVER MAX pour charger l'appareil. Le câble de connexion en parallèle est un accessoire optionnel qui est acheté séparément.

Remarque: Le câble MC4 de connexion solaire en parallèle EcoFlow est un accessoire optionnel qui s'achète séparément. Les méthodes de recharge ci-dessous se rapportent à l'utilisation du panneau solaire EcoFlow 110W.

### Méthode de recharge 1

#### Port de charge RIVER MAX

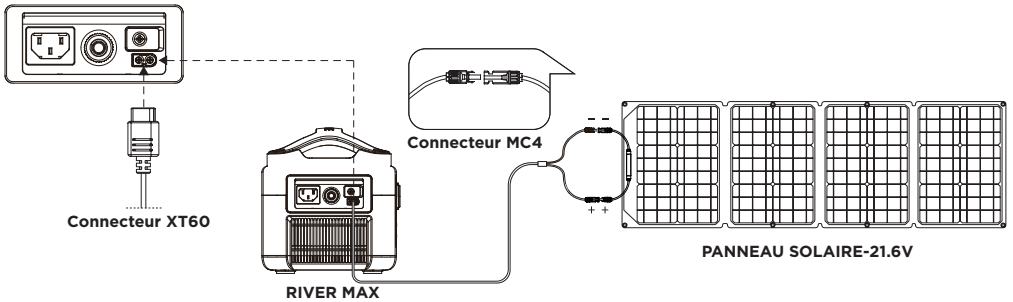

## Méthode de recharge 2: (Connexion parallèle uniquement)

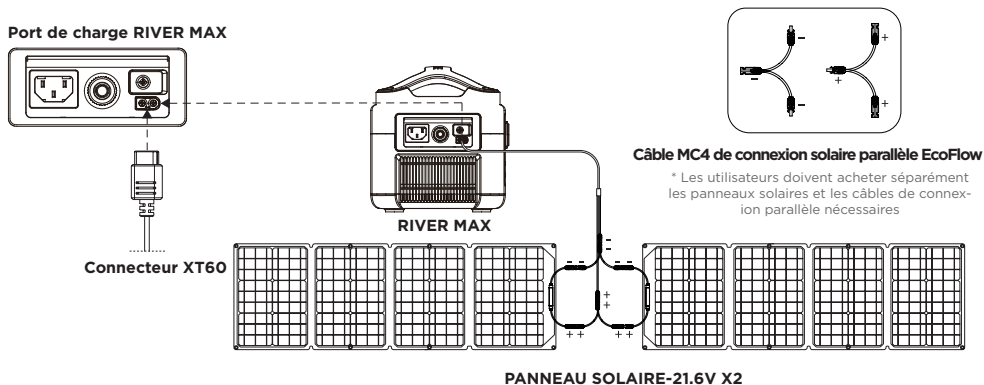

## 2. Connexion de panneaux solaires tiers au RIVER MAX

Les utilisateurs peuvent acheter leurs propres panneaux solaires d'autres fabricants pour alimenter le RIVER MAX, à condition que les panneaux solaires aient une connexion MC4 standard et que la tension et le courant (10-25V CC, 12A Max) soient conformes aux spécifications du RIVER MAX. Les panneaux solaires d'autres fabricants pourront recharger le RIVER MAX grâce au câble MC4 à XT60. EcoFlow ne fournit pas de services de dépannage gratuits pour tout dommage causé à la centrale par des produits d'autres fabricants.

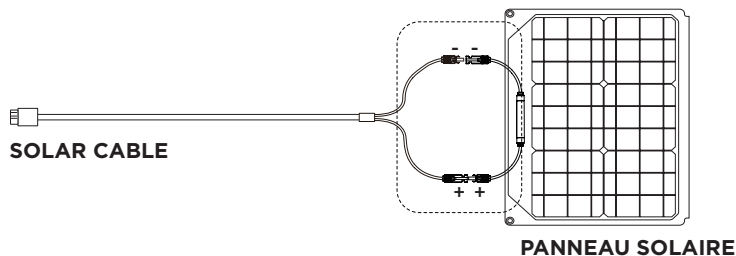

## Onduleur de base

### Rappel d'utilisation de l'onduleur de base du RIVER MAX

Le système X-Stream du RIVER MAX prend en charge une fonction d'onduleur de base. Vous pouvez utiliser la prise de courant alternatif du RIVER MAX lorsque l'appareil est connecté à une prise murale avec une alimentation en courant alternatif (le courant alternatif provient du réseau, pas de la batterie). En cas de perte de l'alimentation du réseau, la batterie RIVER MAX sera activée automatiquement en <30ms pour assurer un flux d'énergie continu. Il s'agit d'une fonction d'onduleur de base qui ne prend pas en charge une commutation 0ms.

Ne branchez pas d'appareils qui nécessitent une alimentation électrique ininterrompue. Veuillez effectuer plusieurs tests avec les serveurs de données et les stations de travail lorsque vous les branchez au RIVER MAX.

**EcoFlow ne sera pas responsable de toute perte de données ou de tout dommage matériel causé par le non-respect de ces instructions.**



## Guide de l'utilisateur de l'onduleur de base

Les utilisateurs peuvent brancher le câble de charge CA du RIVER MAX au réseau électrique, connecter un appareil au RIVER MAX et allumer l'interrupteur CA pour passer automatiquement en mode onduleur de base. Lorsque l'alimentation externe est coupée, la batterie du RIVER MAX fournit immédiatement du courant pour alimenter votre appareil (comme indiqué ci-dessous).\*

**Le mode onduleur (UPS) n'est applicable qu'aux appareils électriques de moins de 600W. Veuillez ne pas utiliser d'autres appareils en même temps pour éviter de surcharger la station d'alimentation. EcoFlow n'est pas responsable des opérations préjudiciables ou des pertes de données causées par une utilisation négligente. Un seul RIVIER peut assurer la fonction d'onduleur ; la fonction d'onduleur n'est pas disponible lorsque plusieurs RIVER MAXS sont connectés ensemble. Veuillez suivre les instructions de connexion ci-dessous :**

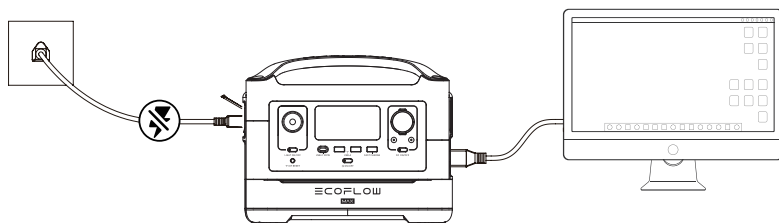

## Mode X-Boost CA

La fonction X-Boost d'EcoFlow est recommandée pour l'alimentation d'appareils de 600 à 1200 W. Il n'est donc pas nécessaire d'acheter des appareils supplémentaires pour alimenter différents produits. Les onduleurs traditionnels sont en surcharge lorsqu'un appareil électrique d'une puissance nominale supérieure est connecté. Prêtez attention aux points suivants lorsque vous utilisez la fonction X-Boost :

- 1. Le mode X-Boost est activé par défaut. Vous pouvez utiliser l'application EcoFlow pour activer/désactiver cette fonction. Veuillez ne pas connecter la sortie CA au réseau électrique lorsque le mode X-Boost est activé, car cela activerait la protection basse tension de la station d'alimentation ;**
- 2. Le mode X-Boost n'est pas disponible lors de l'utilisation d'une connexion parallèle ou lors de la recharge ;**
- 3. Lorsque vous utilisez des appareils d'une puissance nominale de 600W-1200W, ne branchez qu'un seul appareil. Lorsque vous connectez plusieurs appareils électriques, les variations de tension peuvent affecter l'utilisation d'autres appareils électriques. \***

**\* Le mode X-Boost n'est pas disponible pour tous les appareils électriques. Certains appareils d'une puissance nominale de 600W-1200W qui ont des exigences strictes en matière de tension ne sont toujours pas compatibles. Veuillez effectuer un test complet pour le confirmer avant l'utilisation. X-Boost est recommandé pour les appareils électriques dotés d'éléments chauffants et d'une puissance nominale comprise entre 600 et 1200 W, tels que les sèche-cheveux, les appareils et outils de cuisine.**

# Spécifications techniques

## Spécifications générales

Poids net	17 lbs (7,7kg)
Dimensions	11,3 x 7,3 x 9,96po. (28,8 x 18,5 x 25,3cm)
Capacité	576Wh (28,8V)
Essais et certification	Norme UL, CE, FCC, RoHS

## Sorties

Sortie CA (x3) / (x2 Version internationale) à onde sinusoïdale complète	600W (Surcharge 1200W) au total, 120Vca (50Hz/60Hz) / 230Vca (50Hz/60Hz)
Sortie USB-A (x2)	5V CC, 2,4A, 12W Max (par port)
Charge rapide USB-A) (x1)	5V CC, 9V CC, 12V CC, 2,4A, 28W Max
Sortie USB-C (x1)	5V CC, 9V CC, 12V CC, 15V CC, 20V CC, 5A, 100W Max
Sortie pour voiture (x1)	136W, 13,6V CC, 10A Max
Sortie DC5521 (x2)	13,6V CC, 673A Max (par port)

## Entrée

Tension d'entrée de la recharge CA	100-120Vac (50Hz/60Hz) International Version 220-240Vac (50Hz/60Hz)
Puissance d'entrée de la recharge CA (exemple 1)	Recharge X-Stream 250W Max /500W Max (avec batterie supplémentaire)
Entrée de la recharge solaire	200W, 10-25V CC, 12A Max
Chargeur pour voiture (exemple 2)	12V/24V DC 10A max

## Batterie

Composition de la batterie	Lithium-ion
Température de décharge*	-4°F to 140°F (±5°F), -20°C to 60°C (±3°C)
Température de recharge*	32°F à 113°F (±5°F), 0 à 45°C (±3°C)
Durée de conservation	1 an (après une recharge complète de l'appareil)
Cycle de vie	500 Cycles (80%+)

\* Remarque importante : Les informations suivantes ont été obtenues dans des conditions de test supervisées.

# Comment recharger le RIVER MAX

Le RIVER MAX dispose d'un port de charge CA et d'un port de charge XT60 situés sur le côté de l'appareil. Le RIVER MAX peut être chargé avec un chargeur de voiture 12V, des panneaux solaires ou avec une alimentation CA.

## Exemple 1:

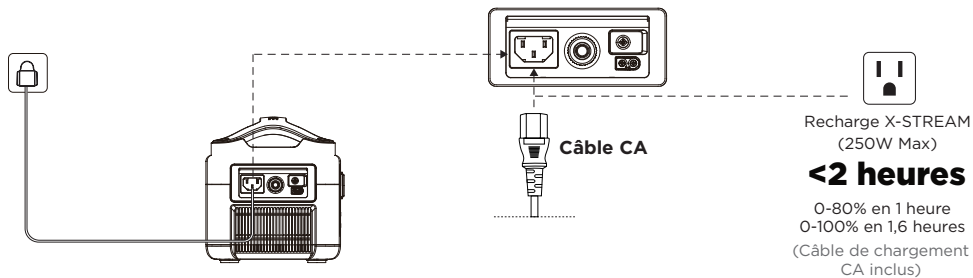

## Exemple 2:

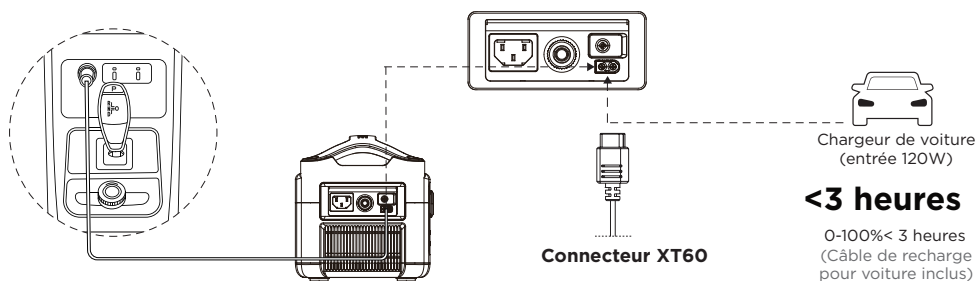

## La station d'alimentation RIVER MAX peut-elle alimenter des appareils et se recharger en même temps ?

Oui, RIVER MAX peut alimenter des appareils tout en se chargeant.

# FAQ

## Comment nettoyer votre appareil RIVER MAX

RIVER MAX est une station d'alimentation électrique polyvalente et durable qui peut être utilisée à des fins diverses. Vous pouvez nettoyer le RIVER MAX à l'aide d'un chiffon sec et non abrasif. Utilisez un nettoyant pour téléphone ou écran si vous devez nettoyer le RIVER MAX plus soigneusement. N'exposez PAS le RIVER MAX à des quantités excessives de

## Comment stocker le RIVER MAX ?

1. liquide, car cela pourrait endommager le produit ou entraîner des blessures.

1. Stockez votre RIVER MAX dans un environnement sec et frais, à l'écart de tout objet abrasif. Ne rangez jamais le RIVER MAX dans un environnement dont la température est inférieure à -4°F (-20°F) ou supérieure à 140°F (60°F). NE PAS stocker ou placer le RIVER MAX près de l'eau ;

2. Si vous n'utilisez pas le RIVER MAX pendant une longue période, la durée de vie de la batterie peut être affectée. Décharger le RIVER MAX à 30 %, puis le charger à 85 % tous les 3 mois peut prolonger la durée de vie de la batterie ;

3. Après une charge complète, le RIVER MAX a une durée de vie supérieure à un an à température et humidité ambiantes, pourvu que la station d'alimentation ne soit pas utilisée pour charger ou décharger pendant le stockage.

## Comment utiliser le RIVER MAX en toute sécurité ?

Veillez utiliser le RIVER MAX dans sa plage de température de fonctionnement recommandée. L'utilisation du RIVER MAX en dehors de sa plage de température de fonctionnement optimale peut entraîner un dépassement des limites de sécurité de la station d'alimentation. Toute utilisation incorrecte du produit et le non-respect des recommandations d'utilisation annuleront la garantie du produit.

Si le RIVER MAX est utilisé pour alimenter des appareils électriques avec des éléments chauffants pendant plus de 30 minutes, comme un sèche-cheveux, il entrera en mode de protection thermique. Dans ce cas, veuillez attendre environ une heure avant de recharger, d'alimenter les appareils ou d'utiliser à nouveau la station d'alimentation.

## Comment mettre à jour le micrologiciel de RIVER MAX ?

Le micrologiciel RIVER MAX peut être mis à jour à l'aide de l'application EcoFlow. Il est recommandé de brancher RIVER MAX sur une source d'alimentation en courant alternatif, ou de le brancher à 50 % de sa puissance et de mettre le système sous tension lors de la mise à niveau. Pour plus de détails, veuillez-vous référer à la section FAQ « Comment mettre à jour le micrologiciel » dans l'application EcoFlow.

# Contenu du carton

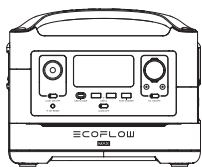

**EcoFlow RIVER MAX**

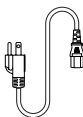

**Câble de charge  
CA (1,5 m)**

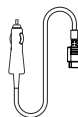

**Câble de charge  
pour voiture (1,5 m)**

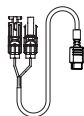

**Câble de charge solaire  
MC4 à XT60 (1,5 m)**

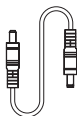

**Câble  
DC5521-DC5525**



**Manuel de l'utilisateur et  
carte de garantie**

# ECOFLOW

## Benutzerhandbuch

### EcoFlow RIVER

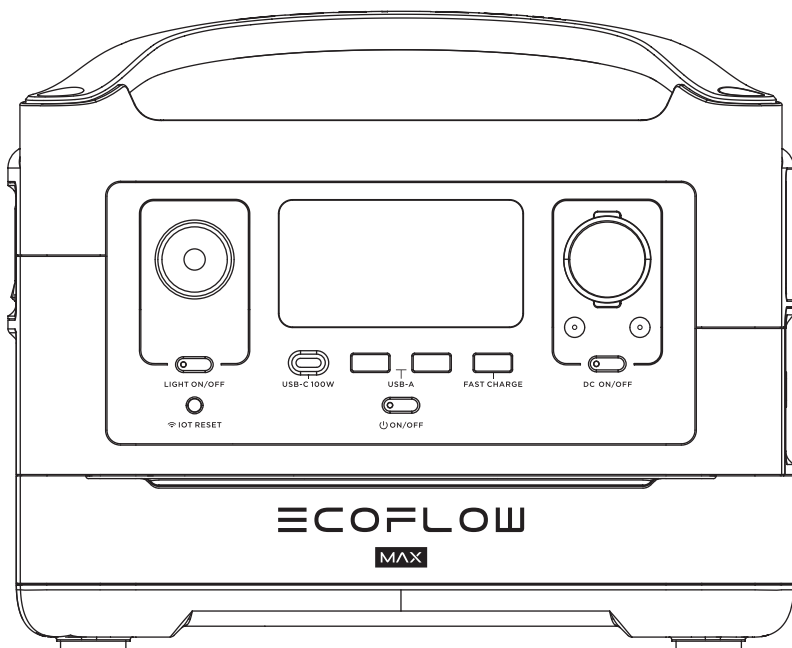

**WARNUNG**

1. Halten Sie den EcoFlow RIVER 600 MAX (im Folgenden als RIVER MAX bezeichnet) und das Zubehör trocken. Setzen Sie das Produkt und das Zubehör NICHT starker Hitze aus.
2. Zerlegen, stechen, schockieren, beschädigen oder verbrennen Sie das Produkt NIEMALS.
3. Recyceln und entsorgen Sie RIVER MAX gemäß den örtlichen Gesetzen und Vorschriften.
4. Achten Sie beim Umgang mit dem RIVER MAX auf die Sicherheit.
5. Menschen mit Behinderungen oder Kinder sollten das Produkt nur unter dem Schutz einer Aufsichtsperson verwenden.

**Kontaktieren Sie uns:**

[www.ecoflow.com](http://www.ecoflow.com)

# Fachwortverzeichnis

Die folgenden Begriffe werden in diesem Dokument verwendet, um verschiedene Ebenen potenzieller Schäden anzugeben, welche auf unsachgemäßen Betrieb zurückzuführen wären.

## BEACHTEN

Wenn die Anweisungen nicht richtig befolgt werden, kann dies zu Sachschäden und schweren physischen Schäden führen.

## VORSICHT

Wenn die Anweisungen nicht richtig befolgt werden, kann dies zu Sachschäden und schweren physischen Schäden führen.

## WARNUNG

Wenn die Anweisungen nicht ordnungsgemäß befolgt werden, können sie zu Sachschäden, schweren Unfällen und schweren Verletzungen führen.

### **WARNUNG**

Lesen Sie vor dem Betrieb das **GESAMTE** Benutzerhandbuch, um sich mit den Funktionen dieses Produkts vertraut zu machen. Wenn das Produkt nicht ordnungsgemäß betrieben wird, kann dies zu Schäden am Produkt oder am persönlichen Eigentum führen und schwere Verletzungen verursachen. EcoFlow übernimmt keine rechtliche Verantwortung. Verwenden Sie das Produkt **NICHT** mit inkompatiblen Komponenten oder verändern Sie es in keiner Weise, ohne die Anweisungen von EcoFlow zu befolgen. Die Nichtbeachtung dieser Anweisungen führt zum Erlöschen des Kundendienstes von EcoFlow und zum Erlöschen der Produktgarantie. Diese Sicherheitsrichtlinien enthalten Anweisungen für Sicherheit, Betrieb und Wartung. Es ist wichtig, alle Anweisungen und Warnungen in der Bedienungsanleitung zu lesen und zu befolgen, bevor Sie das Produkt aufgestellt, eingerichtet oder verwendet wird.

# Richtlinien zur Produktsicherheit

### **WARNUNG**

Unsachgemäße Verwendung kann zu Feuer, Sachschäden oder Verletzungen führen. Stellen Sie sicher, dass Sie das Produkt gemäß den folgenden Sicherheitsregeln und -richtlinien verwenden.

## Anwendung:

1. Setzen Sie das Produkt **KEINEN** Flüssigkeiten aus. Tauchen Sie das Produkt nicht in Wasser. Stellen sie das Produkt nicht im Regen oder in der Nähe einer Feuchtigkeitsquelle auf. Feuchtigkeit im Gerät kann Kurzschlüsse, Komponentenausfälle, Brände oder sogar eine Explosion verursachen.
2. Verwenden Sie niemals Teile, die nicht von EcoFlow stammen. Besuchen Sie <http://www.EcoFlow.com>, um neue Teile zu kaufen. EcoFlow übernimmt keine Verantwortung für Schäden, die durch die Verwendung von Teilen entstehen, die nicht von EcoFlow stammen.
3. Installieren oder entfernen Sie niemals andere Module aus dem RIVER MAX, wenn dieser eingeschaltet ist. Schließen Sie andere Module **NICHT** an oder ab, wenn das Produkt eingeschaltet ist, da sonst die Stromschnittstelle beschädigt werden kann.
4. Das Produkt darf nur bei Temperaturen zwischen  $-20\text{ °C}$  und  $+60\text{ °C}$  verwendet werden. Die Verwendung des Produkts in Umgebungen über  $60\text{ °C}$  kann zu Bränden oder Explosionen führen. Die Verwendung des Produkts unter  $-20\text{ °C}$  beeinträchtigt die Leistung des Produkts erheblich. Lassen Sie das Produkt vor der Verwendung auf eine normale Betriebstemperatur zurückkehren.
5. Verwenden Sie die Akkus **NICHT** in stark elektrostatischen oder elektromagnetischen Umgebungen. Andernfalls kann die Akkusteuerplatine fehlerhaft funktionieren und während des Gebrauchs zu einem schweren Unfall führen.
6. Zerlegen oder stechen Sie niemals in das Produkt in irgendeiner Weise. Andernfalls kann es auslaufen, sich entzünden oder explodieren.
7. Verwenden Sie das Produkt **NICHT**, wenn es in einen Unfall oder einen schweren Sturz verwickelt war.

8. Wenn das Produkt während des Gebrauchs ins Wasser fällt, nehmen Sie es sofort heraus und stellen es an einem sicheren und freien Ort auf. Halten Sie einen Sicherheitsabstand ein, bis es vollständig getrocknet ist. Verwenden Sie es in keinem Fall erneut und entsorgen Sie es ordnungsgemäß, wie im Abschnitt Akkuent-sorgung unten beschrieben. Wenn das Produkt Feuer fängt, wird empfohlen, Feuerlöschgeräte in der folgenden Reihenfolge zu verwenden: Wasser oder Wasserdampf, Sand, Feuerlöschdecke, Trockenpulver-Feuerlöscher und Kohlendioxid-Feuerlöscher.
9. Stellen Sie das Gerät NICHT in eine Mikrowelle oder in einen Druckbehälter.
10. Lassen Sie KEINE Stifte, Drähte oder andere Metallteile in das Gerätegehäuse, die Steckdosen oder die Bedienelemente eindringen. Metallteile können das Produkt kurzschließen.
11. Vermeiden Sie Zusammenstöße. Stellen Sie KEINE schweren Gegenstände auf das Gerät.
12. Wenn sich Schmutz auf einem Stecker oder einer Buchsenoberfläche befindet, reinigen Sie diese mit einem trockenen Tuch. Andernfalls führt dies zu Abrieb und Energieverlust oder zur Unfähigkeit, das Gerät aufzuladen.

### Produkt aufladen:

1. Verwenden Sie immer von EcoFlow zugelassene Ladekabel. EcoFlow übernimmt keine Verantwortung für Schäden, die durch die Verwendung von Nicht-EcoFlow-Ladekabeln verursacht werden.
2. Stellen Sie das Produkt beim Laden auf dem Boden ab, ohne dass sich dabei brennbare oder entzündliche Materialien in der Umgebung befinden. Lassen Sie das Gerät während des Ladevorgangs niemals unbeaufsichtigt, um Unfälle zu vermeiden.
3. Laden Sie das Gerät NICHT sofort nach einer langen, schweren Belastung auf, da die Gerätetemperatur möglicherweise zu hoch ist. Laden Sie das Gerät NICHT auf, bis es wieder auf Raumtemperatur abgekühlt ist. Das Gerät kann möglicherweise nicht aufgeladen werden, wenn es sich außerhalb dieses Temperaturbereichs befindet: 0 bis 40 ° C. Der ideale Ladetemperaturbereich liegt zwischen 22 ° C und 28 ° C.

### Produktlagerung und -transport:

1. Bewahren Sie das Produkt außerhalb der Reichweite von Kindern auf. Wenn ein Kind versehentlich Teile verschluckt, suchen Sie bitte umgehend einen Arzt auf.
2. Wenn eine Warnung bei niedrigem Akkustand angezeigt wird, laden Sie den Akku auf, bevor Sie ihn aufbauen. Andernfalls kann der Akku bei längerer Lagerung beschädigt werden. Die im Produkt enthaltenen Akkus wechseln in den Ruhezustand, wenn sie längere Zeit leer sind und gelagert werden. Durch Aufladen des Produkts kann der Akku aus dem Ruhezustand geholt werden.
3. Stellen Sie das Produkt NICHT in der Nähe einer Wärmequelle auf. Zum Beispiel: Ein Auto in direktem Sonnenlicht, eine Feuerquelle oder ein Heizofen.
4. Lagern Sie das Produkt in trockenen Umgebungen. Bitte halten Sie das Gerät von Wasser fern.
5. Stellen Sie sicher, dass während der Lagerung keine kleinen Metallgegenstände auf oder um das Produkt fallen können.
6. Versenden Sie niemals ein Produkt mit einem Akkustand der über 30% liegt.

### Produktakkuent-sorgung:

1. Entsorgen Sie das Produkt erst nach vollständiger Entladung in speziellen Recyclingboxen oder dem Wertstoffhof. Akkus bestehen aus gefährlichen Chemikalien. Bitte halten Sie sich an die örtlichen Vorschriften zur Entsorgung und zum Recycling von Akkus.
2. Entsorgen Sie das Produkt sofort, wenn es nach Überentladung nicht mehr eingeschaltet werden kann.

### Reisehinweis:

Aufgrund von Flugbestimmungen ist es verboten, Lithiumakkus in Flugzeugen über einer bestimmten Kapazität zu transportieren. Bitte überprüfen Sie die örtlichen Luftfahrtgesetze, -bestimmungen und -richtlinien. Nehmen Sie dieses Produkt nicht auf Flüge mit.

## RIVER MAX Gebrauchs- und Sicherheitshandbuch

### HINWEIS

Um RIVER MAX ein- oder auszuschalten, müssen Sie den Ein- / Ausschalter des Systems drücken und gedrückt halten. Um die Netzsteckdoseausgänge zu aktivieren, müssen Sie nach dem Einschalten des RIVER MAXs die Netztaaste DRÜCKEN und GEDRÜCKT halten. Die AC-Netztaaste können Sie verwenden, um Strom zu sparen. Befolgen Sie diese Schritte für Schritt Einführung, um die Schaltflächen, die Anzeige weitere Bestandteile des RIVER MAXs zu verstehen.

Bitte laden Sie RIVER MAX vollständig auf (100%), bevor Sie es verwenden.



## FCC-Erklärung:

Dieses Gerät erfüllt die Bedingungen von Abschnitt 15 der Vorschriften der FCC. Der Betrieb unterliegt folgenden zwei Bedingungen:

(1) Dieses Gerät darf keine schädlichen Störungen verursachen

(2) Dieses Gerät muss sämtliche empfangenen Störungen, einschließlich solchen, die einen unerwünschten Betrieb auslösen könnten, tolerieren können.

### **WARNUNG**

Änderungen oder Modifikationen, die nicht ausdrücklich von der für die Einhaltung verantwortlichen Partei genehmigt wurden, können zum Erlöschen der Berechtigung des Benutzers zum Betrieb des Geräts führen.

### **HINWEIS**

Dieses Gerät wurde getestet und entspricht den Grenzwerten für ein Gerät der Klasse B gemäß Teil 15 der FCC-Bestimmungen. Diese Grenzwerte wurden festgelegt, um wirksamen Schutz gegen schädliche Störungen in einer Hausinstallation und in Wohngebieten zu gewährleisten. Dieses Gerät erzeugt, verwendet und strahlt Funkfrequenzenergie aus und kann, wenn es nicht gemäß den Anweisungen installiert und verwendet wird, Störungen der Funkkommunikation verursachen. Es besteht jedoch keine Garantie, dass bei einer bestimmten Montage keine Störungen auftreten. Wenn dieses Gerät für den Radio- oder Fernsehempfang schädliche Interferenzen verursacht, die durch Ein- und Ausschalten des Geräts festgestellt werden können, empfehlen wir dem Nutzer, die Interferenzen durch eine oder mehrere der folgenden Maßnahmen zu beseitigen:

1. Richten Sie die Empfangsantenne aus oder stellen Sie sie an einem anderen Ort auf.
2. Vergrößern Sie den Abstand zwischen Gerät und Empfänger.
3. Schließen Sie das Gerät an einer anderen Netzsteckdose an, welche sich nicht auf dem gleichen Stromkreis des Empfängers befindet.
4. Für fachmännische Unterstützung setzen Sie sich bitte mit dem Händler oder einem erfahrenen Radio- und Fernsehtechniker in Verbindung.

## FCC-Strahlenbelastungserklärung:

Dieses Gerät entspricht den Grenzwerten für FCC-Strahlenbelastung, die für eine unkontrollierte Umgebung gelten. Dieses Gerät sollte mit einem Mindestabstand von 20 cm zwischen der Strahlungsquelle und Ihrem Körper installiert und betrieben werden.

# INHALTSVERZEICHNIS

EcoFlow App Hinweise	1
Merkmale des RIVER MAX	2
Umgebungslicht	3
Einführung in die Benutzeroberfläche	4
Schutz- und Fehlerinformationen	5
Anschluss für Solarpanels	8
Einstiegs-USV	9
AC X-Boost Mode	10
Technische Daten	11
Aufladen des RIVER MAX	12
FAQ	13
Lieferumfang	14

# EcoFlow App Hinweise

## 1. EcoFlow App Herunterladen Anleitung

- Suchen Sie im Google Play Store oder App Store nach „EcoFlow“, um die App herunterzuladen.
- Sie können diesen QR-Code auch mit Ihrem Telefon scannen oder den Download-Link in Ihrem Browser eingeben:

***<https://ecoflow.com/pages/ecoflow-app>***

**2. Für weitere Informationen folgen Sie bitte den Anweisungen in der App oder auf unserer offiziellen Website [www.Ecoflow.com](http://www.Ecoflow.com).**



# Funktionen des RIVER MAX

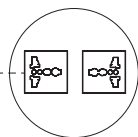
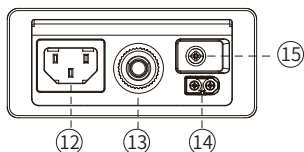
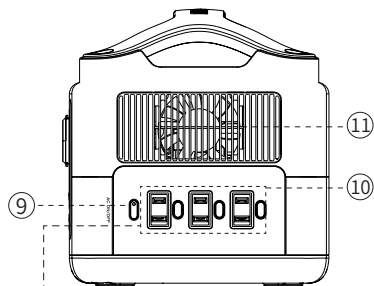
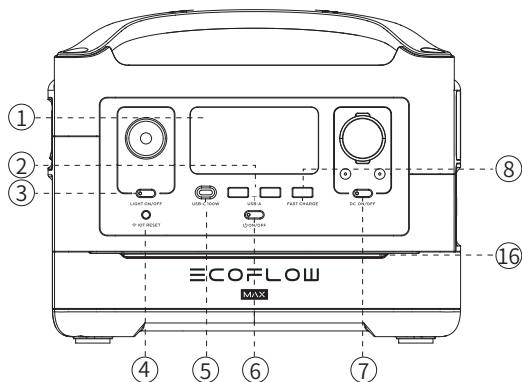

## 220-240 V dedizierte Wechselstromsteckdosen \*

\* EcoFlow hat den örtlichen Gegebenheiten und Vorschriften der verschiedenen Länder entsprechende Steckdosen in das Gerät integriert.

1. LCD Bildschirm
2. USB-A-Ausgangsanschlüsse
3. LED-Beleuchtung Ein-/Aus-Taste
4. IOT-Reset-Taste  
(DRÜCKEN & HALTEN Sie 3 Sekunden lang, um das Wi-Fi zurückzusetzen.)
5. USB-C 100W Ausgangsanschluss
6. Netztaste und LCD-Bildschirm
7. DC-Ausgang Ein-/Aus-Taste (Autoausgang, 2 DC 5521-Ausgangsanschlüsse) und DC-Ausgangsanzeige
8. Schnelllade-USB-A-Ausgangsanschluss
9. AC-Netzschalter (DRÜCKEN, um das Produkt ein- und auszuschalten) AC-Ausgangsanzeige
10. 2 Wechselstromsteckdosen (220-240V Version; 100-120 V Version 3 Steckdosen)
11. Lüfter
12. X-Stream-Ladeeingangsanschluss
13. Überlastschutzschalter
14. Solar-/Autoladeeingangsbuchse
15. Stromerdungsschraube

## \* Umgebungslicht

### 1. Statussignale



Einschalten: Das blaue Licht bewegt sich von der Mitte zu den Seiten des Bedienfelds.



Ausschalten: Das blaue Licht bewegt sich von den Seiten zur Mitte des Bedienfelds.

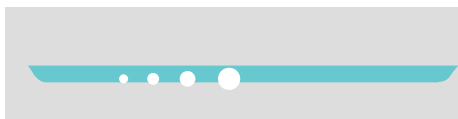

Aufladen: Das blaue Licht bewegt sich wiederholt von links nach rechts auf dem Bedienfeld.

### 2. Umgebungslicht anpassen

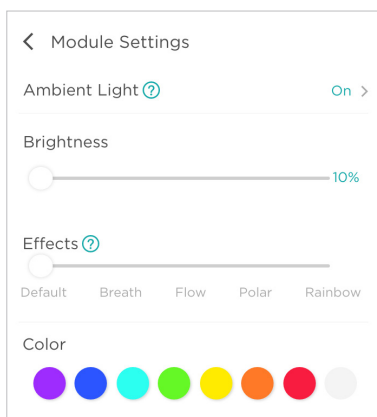

Geben Sie in der EcoFlow-App die Moduleinstellungen ein, um auf Umgebungslichtfunktionen zuzugreifen.

- Das Umgebungslicht kann ein- und ausgeschaltet, eingeschaltet gelassen oder in den Standby-Modus versetzt werden.
- Wählen Sie die Umgebungslichtfarbe.
- Passen Sie die Helligkeit des Lichts an.
- Wählen Sie den Beleuchtungsmodus. (Es stehen fünf einzigartige Beleuchtungsmodi zur Auswahl).

# Benutzeroberfläche

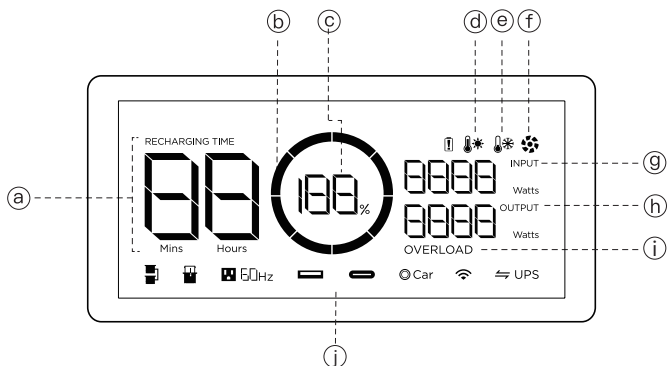

## a. Verbleibende Lade-/Entladezeit

Diese Zahl gibt die verbleibende Lade-/Entladezeit (in Minuten) für den RIVER MAX an.

## b. Akkustandanzeige

Zeigt die verbleibende Leistung an. Das Symbol dreht sich während des Ladevorgangs.

## c. Prozentsatz des Akkustands

Zeigt die verbleibende Leistung in Prozent (%) an. Wenn das Display 0% anzeigt, laden Sie den RIVER MAX bitte sofort auf.

## d. Hochtemperaturwarnung

Wenn die Temperatur des RIVER MAX zu hoch ist, wird auf dem Bildschirm eine Hochtemperaturwarnung angezeigt. Bitte lassen Sie das Produkt vor Gebrauch abkühlen.

## e. Niedrigtemperaturanzeige

Wenn die Temperatur des RIVER MAX zu niedrig ist, wird auf dem Bildschirm ein Warnsymbol für niedrige Temperaturen angezeigt. Bitte lassen Sie das Produkt vor Gebrauch ordnungsgemäß aufwärmen.

## f. Lüfteranzeige

Zeigt die Lüftergeschwindigkeit an, die durch den RIVER MAX automatisch geregelt wird.

## g. Stromverbrauch

Zeigt die aktuelle Eingangsleistung des RIVER MAX in Watt an.

## h. Aktuelle Ausgangsleistung

Zeigt die aktuelle Ausgangsleistung des RIVER MAX in Watt an.

## i. Überlastungswarnung





Zeigt eine Überlastungswarnung an, wenn das Gerät überlastet ist und zeigt an, welches Modul des Geräts überlastet ist.











## j. Anschlussverwendungsanzeige

Zeigt den Nutzungsstatus jedes Anschlusses an.



# Schutz- und Fehlerinformationen

Auf dem RIVER MAX-Bildschirm werden verschiedene Symbole angezeigt, die auf Fehler oder Eingabeaufforderungen hinweisen, um Sie beim Schutz Ihres Geräts zu unterstützen. Lesen Sie die folgenden Informationen, um die Bedeutung der Symbole zu verstehen und zu verstehen, was zu tun ist, wenn sie angezeigt werden.

 OVERLOAD	<b>USB-A-Überlastschutz</b>	Symbol (e): USB-A- und OVERLOAD-Symbole blinken zusammen. Was zu tun ist: Trennen Sie alle Elektrogeräte vom Computer und warten Sie 10 Sekunden, bevor Sie jedes Gerät erneut anschließen.
	<b>USB-C Hochtemperaturschutz</b>	Symbol(e): USB-C- und Hochtemperatursymbole blinken zusammen. Was zu tun ist: Lassen Sie den RIVER MAX abkühlen, bevor Sie die Geräte an-
 OVERLOAD	<b>USB-C-Überlastschutz</b>	Symbol(e): Das USB-C-Symbol und das OVERLOAD-Symbol blinken zusammen. Was zu tun ist: Ziehen Sie den Netzstecker aus der Steckdose. Nach 10 Sekunden nimmt das Gerät den Betrieb automatisch wieder auf.
RECHARGING TIME 	<b>Hochtemperatur-Ladeschutz</b>	Symbol(e): Die Symbole Ladezeit, Akku-Ausrufezeichen und Hochtemperatur blinken zusammen. Was zu tun ist: Dies geschieht, wenn Sie Ihr Gerät sofort nach starker Beanspruchung aufladen. Lassen Sie RIVER MAX vor dem Aufladen abkühlen.
	<b>Hochtemperatur-Entladeschutz</b>	Symbol(e): Die Symbole Ladezeit, Akku-Ausrufezeichen und Hochtemperatur blinken zusammen. Was zu tun ist: Die Stromversorgung wird nach dem Abkühlen des Akkus wieder zur Verfügung gestellt.
RECHARGING TIME 	<b>Niedertemperatur-Ladeschutz</b>	Symbol(e): Die Symbole Ladezeit, Akku-Ausrufezeichen und Niedertemperatur blinken zusammen. Was zu tun ist: Stellen Sie RIVER MAX vor dem Aufladen an einen wärmeren Ort.
	<b>Niedertemperatur-Entladeschutz</b>	Symbol(e): Akku-Ausrufezeichen und Niedertemperatur-Symbole blinken zusammen. Was zu tun ist: Stellen Sie RIVER MAX an einen wärmeren Ort, bevor Sie das Gerät wieder einschalten.

<p>RECHARGING TIME  OVERLOAD</p>	<p><b>Überlastungsauf-lade-schutz</b></p>	<p>Symbol(e): Die Symbole Ladezeit, Akku-Ausrufezei-chen und OVERLOAD blinken zusammen. Was zu tun ist: Ziehen Sie die Ladekabel ab, starten Sie den RIVER MAX neu und stecken Sie die Ladeka-bel wieder ein. Wenn das Licht weiter blinkt, wenden Sie sich bitte an</p>
<p> OVERLOAD</p>	<p><b>Überlastungsentlade-schutz</b></p>	<p>Symbol(e): Die Symbole Ladezeit, Akku-Ausrufezei-chen und OVERLOAD blinken zusammen. Was zu tun ist: Trennen Sie alle Geräte, starten Sie den RIVER MAX neu und schließen Sie jedes Ihrer Geräte wieder an. Hinweis: Elektrogeräte können nur inner-halb des angegebenen Leistungsbereichs betrieben</p>
<p> - - - -</p>	<p><b>Kommunikationsfehler zwischen Hauptplatine und BMS</b></p>	<p>Symbol(e): Das Ausrufezeichen blinkt. Was zu tun ist: Starten Sie den RIVER MAX neu. Wenn das Licht weiter blinkt, wenden Sie sich bitte an</p>
<p></p>	<p><b>Licht bleibt an</b></p>	<p>Symbol(e): Das Ausrufezeichen blinkt. Was zu tun ist: Starten Sie das Gerät neu. Wenn das Licht weiterhin leuchtet, wenden Sie sich an <b>Kundendienst</b>.</p>
<p> 60Hz</p>	<p><b>Kommunikationsfehler zwischen Hauptplatine und BMS</b></p>	<p>Symbol (e): Das AC-Symbol blinkt. Was zu tun ist: Starten Sie den RIVER MAX neu. Wenn das Licht weiter blinkt, wenden Sie sich bitte an</p>
<p> 60Hz OVERLOAD</p>	<p><b>Überlastung des Wechsel-richter-ausgangs</b></p>	<p>Symbol(e): AC- und OVERLOAD-Symbole blinken zusammen. Was zu tun ist: Warten Sie 10 Sekunden und schalten Sie die Wechselstromversorgung aus. Bitte beachten Sie, dass alle Elektrogeräte innerhalb des angege-benen Leistungsbereichs betrieben werden müssen. (Weitere Informationen zur Verwendung bestimmter Geräte und zur X-Boost-Funktion finden Sie auf Seite 12).</p>
<p> 60Hz </p>	<p><b>Wechselrichter-Hochtem-peraturschutz</b></p>	<p>Symbol(e): USB-C- und Hochtemperatursymbole blinken zusammen. Was zu tun ist: RIVER MAX abkühlen lassen. Schalten Sie die Wechselstromversorgung aus. Das Gerät wird automatisch zum Normalzustand zurückkehren.</p>
<p> 60Hz </p>	<p><b>Wechselrichter-Hochtem-peraturschutz</b></p>	<p>Symbol(e): USB-C- und Hochtemperatursymbole blinken zusammen. Was zu tun ist: Stellen Sie RIVER MAX an einen wärmeren Ort und warten Sie, bis sich der Wechsel-richter erwärmt hat. Schalten Sie die Wechselstrom-versorgung aus. Das Gerät wird automatisch zum Normalzustand zurückkehren. Wenn dies nicht der Fall ist, wenden Sie sich an <b>Kundendienst</b> .</p>

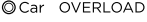

	<b>Lüfterblockierung</b>	<p>Symbol(e): Das Lüftersymbol blinkt.</p> <p>Was zu tun ist: Schalten Sie den RIVER MAX aus, reinigen Sie das Gerät sorgfältig und saugen Sie die Lüfteröffnungen an beiden Enden des Produkts ab. Schalten Sie das Gerät ein. Wenn das Symbol für die Lüfterblockierung weiterhin blinkt, wenden Sie sich an <b>Kundendienst</b></p>
	<b>Überladung des Autoladegeräts</b>	<p>Symbol(e): Auto- und OVERLOAD-Symbole blinken zusammen.</p> <p>Was zu tun ist: Starten Sie den RIVER MAX neu und stellen Sie sicher, dass alle Elektrogeräte innerhalb des angegebenen Leistungsbereichs verwendet werden.</p>
	<b>Autoladegerät Hochtemperaturschutz</b>	<p>Symbol(e): Auto- und Hochtemperatursymbole blinken zusammen.</p> <p>Was zu tun ist: Schalten Sie das Gerät aus und warten Sie, bis RIVER MAX abgekühlt ist. Das Gerät wird automatisch wieder zum Normalzustand zurückkehren.</p>

# Solarpanel anschließen

Der RIVER MAX unterstützt Eingangsspannungen (Gleichstrom) zwischen 10 und 25 V. Wenn die Eingangsspannung 25 V überschreitet, wird der RIVER MAX-Überspannungsschutz aktiviert. Überspannung kann das Produkt beschädigen. Benutzer sollten diese Anweisungen sorgfältig lesen, da bei unsachgemäßer Verwendung von Solarpanels, die zu Produktschäden führen, die EcoFlow-Garantie erlischt.

## Aufladen des RIVER MAX durch Solarpanels

Eine vollständige Schritt-für-Schritt-Anleitung zum Anschließen des RIVER MAX an Solarpanels finden Sie im Solarpanel-Benutzerhandbuch.

### 1. Empfohlene Lademethode

Benutzer können ein Solarpanel wie in Beispiel 1 gezeigt anschließen. Versuchen Sie NICHT, mehr als ein Solarpanel in Reihe zu schalten.

1. Schließen Sie das Solarladekabel EF MC4 auf XT60 an. Verbinden Sie den XT60-Stecker mit dem XT60-Eingangsanschluss des RIVER MAX, um das Gerät aufzuladen. Benutzer können bis zu 2 Sätze Solarpanels parallel zum MC4-Anschluss anschließen, wie im folgenden Beispiel gezeigt.

2. Wenn Sie 2 Solarpanels anschließen möchten, verbinden Sie diese mit unserem Solar-MC4-Parallelverbindungskabel. Schließen Sie den XT60-Stecker in die XT60-Buchse des RIVER MAX, um das Gerät aufzuladen. Das Parallelverbindungskabel ist ein optionales Zubehör, das separat erhältlich ist.

Hinweis: Das EcoFlow Solar MC4-Parallelverbindungskabel ist ein optionales Zubehör, das separat erworben werden muss. Die folgenden Lademethoden beziehen sich auf die Verwendung des EcoFlow 110W-Solarpanels.

### Auflademethode

#### RIVER MAX Ladeanschluss

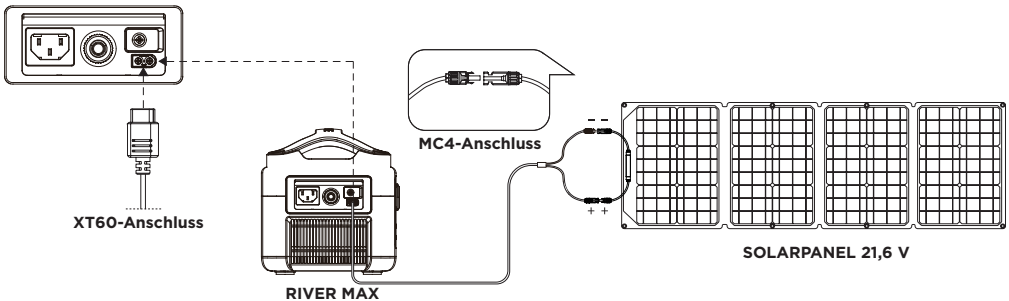

## Lademethode 2: (nur Parallelschaltung)

RIVER MAX Ladeanschluss



XT60-Anschluss

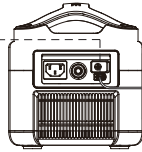

RIVER MAX

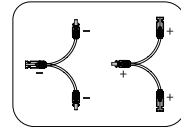

EcoFlow Solar MC4 Parallelverbindungskabel

\* Benutzer müssen die Solarpanels und die zugehörigen Parallelverbindungskabel separat kaufen.

Ebenso ist das Zubehör separat zu erwerben.

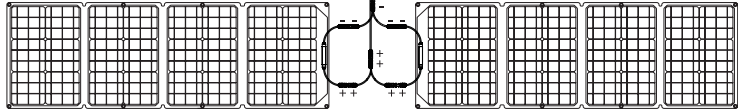

SOLARPANEL 21,6 V X2

## 2. Anschließen von Solarpanels von Drittanbietern am RIVER MAX

Benutzer können ihre eigenen Solarpanels von Drittanbietern kaufen, um den RIVER MAX mit Strom zu versorgen, vorausgesetzt, die Solarpanels verfügen über einen Standard-MC4-Anschluss und die Spannung und Stromstärke entsprechen den Spezifikationen des RIVER MAX (10-25 V Gleichstrom, max. 12 A). Die Solarpanels von Drittanbietern können den RIVER MAX über das Kabel MC4 zu XT60 aufladen. EcoFlow bietet keine kostenlosen Reparaturdienste für Schäden am RIVER MAX an, die durch Produkte von Drittanbietern verursacht wurden.

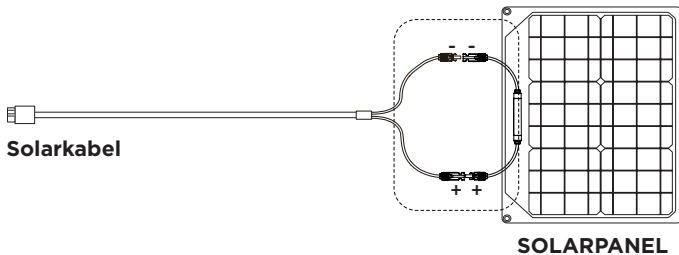

Solkabel

SOLARPANEL

## Einstiegs-USV

### Hinweise zur Verwendung der RIVER MAX Einstiegs-USV

Das X-Stream-System des RIVER MAX bietet die Funktionalität einer Einstiegs-USV. Sie können die RIVER MAX-Steckdosen verwenden, während das Gerät an eine Haussteckdose mit Wechselstrom angeschlossen ist. In diesem Fall erfolgt die Wechselstromversorgung über das Stromnetz, nicht über den Akku. Bei einem Stromausfall wird der Akku des RIVER MAX innerhalb von unter 30 ms automatisch aktiviert, um einen kontinuierlichen Stromfluss zu gewährleisten. Dies ist eine Einstiegs-USV, welche keine 0-ms-Umschaltung unterstützt.

Schließen Sie keine Geräte an, welche eine absolute unterbrechungsfreie Stromversorgung benötigen. Bitte führen Sie mehrere Tests mit Ihren Servern, Workstations oder anderen Computern durch, wenn Sie diese mit RIVER MAX verbinden. **EcoFlow haftet nicht für Datenverluste oder Geräteschäden, die durch Nichtbeachtung dieser Anweisungen verursacht werden.**

## Benutzerhandbuch der Einstiegs-USV

RIVER MAX anschließen und dann den AC-Netzschalter betätigen, um automatisch in den Modus Einstiegs-USV zu wechseln. Wenn die externe Stromversorgung ausfällt, kommt der Strom direkt vom Akku des RIVER MAX, um Ihr Gerät weiter mit Strom zu versorgen (siehe Abbildung unten).\*

**Die USV kann nur mit Elektrogeräten unter 600 W betrieben werden. Bitte verwenden Sie nicht gleichzeitig andere Geräte, um eine Überlastung des RIVER MAX zu vermeiden. EcoFlow ist nicht verantwortlich für schädliche Vorgänge oder Datenverluste, die durch unachtsame Verwendung verursacht werden. Nur ein RIVER MAX kann die USV-Funktion ausführen. Die USV-Funktion ist nicht verfügbar, wenn mehr als ein RIVER MAX miteinander verbunden ist. Bitte folgen Sie den Anweisungen:**

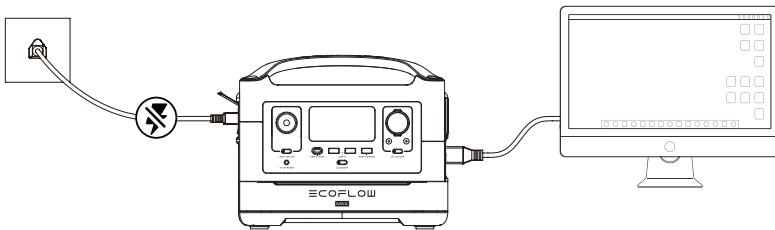

## AC X-Boost-Modus

Der EcoFlow X-Boost wird für die Stromversorgung von Geräten zwischen 600 W und 1200 W empfohlen. Daher müssen keine zusätzlichen Geräte gekauft werden, um verschiedene Produkte mit Strom zu versorgen. Herkömmliche Wechselrichter werden überlastet, wenn ein Elektrogerät mit einer höheren Nennleistung angeschlossen wird. Beachten Sie bei der Verwendung von X-Boost Folgendes:

- 1. Der X-Boost-Modus ist standardmäßig aktiviert. Mit der EcoFlow-App können Sie diese Funktion ein- und ausschalten. Bitte schließen Sie den Wechselstromausgang nicht an das Stromnetz an, wenn der X-Boost-Modus aktiviert ist. Dadurch wird der Niederspannungsschutz des RIVER MAX aktiviert.**
- 2. Der X-Boost-Modus ist bei Verwendung einer Parallelschaltung oder beim Laden nicht verfügbar.**
- 3. Wenn Sie Geräte mit einer Nennleistung von 600 W bis 1200 W verwenden, schließen Sie bitte nur ein Gerät an. Wenn Sie mehr als ein elektrisches Gerät anschließen, kann die Spannungsänderung die Verwendung anderer elektrischer Geräte beeinträchtigen.\***

**\* Der X-Boost-Modus gilt nicht für alle elektrischen Geräte. Einige Geräte mit einer Nennleistung von 600 W bis 1200 W, welche strenge Spannungsanforderungen erfordern, sind immer noch nicht kompatibel. Bitte führen Sie einen vollständigen Test durch bevor Sie ihn verwenden. X-Boost wird für elektrische Geräte mit Heizelementen und einer Nennleistung zwischen 600 und 1200 W empfohlen, z. B. Haartrockner, Küchengeräte oder Werkzeuge.**

# Technische Daten

## Allgemeine Spezifikationen

Nettogewicht	7.7 kg
Abmessungen	28,8 x 18,5 x 19,4 cm
Kapazität	576 Wh (28,8 V)
Prüfung und Zertifizierung	UL-Standard, CE, FCC, RoHS

## Ausgänge

Wechselstromausgang (2x 220-240 V Version) / (3x 100-120 V Version) Vollständige	Insgesamt 600 W (Spitze 1200 W), 230 Vac (50 Hz / 60 Hz) / 120 Vac (50 Hz / 60 Hz)
Sinuswelle USB-A-Ausgang (2x)	5 V DC, 2,4 A, max. 12 W (pro Anschluss)
USB-A-Schnellladung	5 V DC, 9 V DC, 12 V DC, 2,4 A, 28 W max.
(1x) USB-C-Ausgang (1x)	5 V DC, 9 V DC, 12 V DC, 15 V DC, 20 V DC, 5 A, 100 W max.
Autoausgang (1x)	136 W, 13,6 V DC, 10 A max.
DC5521-Ausgang (2x)	13,6 V DC, max. 3 A (pro Anschluss)

## Eingang

Wechselstromeingangsspannung	220-240 Vac (50 Hz / 60 Hz) 100-120 Vac (50 Hz / 60 Hz) (100-120V Version)
Eingangsleistung der	X-Stream Ladung 250W max. / 500 W max. (mit zusätzlichem
Solarladungseingang	200 W, 10-25 V DC, 12 A max
Autoladegerät (Beispiel 2)	12V / 24V DC, 10A max

## Akku

Zelltyp	Lithium-Ionen
Entladetemperatur*	-20 °C bis +60 °C (± 3 °C)
Ladetemperatur*	0 bis 45 °C (± 3 °C)
Haltbarkeit	1 Jahr (nach vollständiger Aufladung des Geräts)
Zykluslebensdauer	500 Zyklen (80%+)

\* Bitte beachten Sie: Die folgenden Informationen wurden unter überwachten Testbedingungen erhalten.

# So laden Sie RIVER MAX auf

Der RIVER MAX verfügt über einen Wechselstromladeanschluss und einen XT60-Ladeanschluss an der Seite des Geräts. Der RIVER MAX kann mit einem 12-V-Autoladegerät, Solarpanels oder mit Wechselstrom aufgeladen werden.

## Beispiel 1:

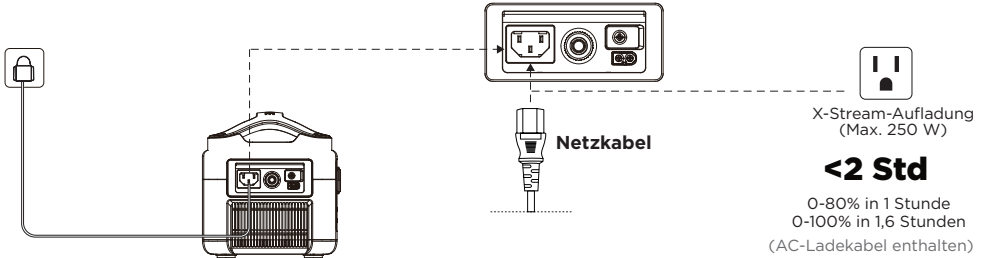

## Beispiel 2:

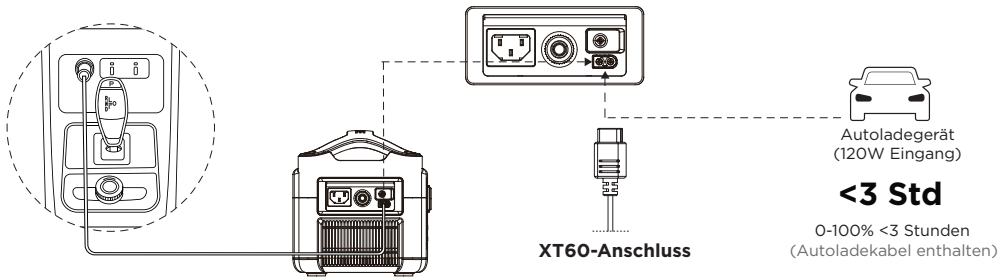

## Können RIVER MAX-Geräte gleichzeitig mit Strom versorgen und aufgeladen werden?

Ja, der RIVER MAX kann Geräte gleichzeitig aufgeladen werden und Geräte mit Strom versorgen.

# RIVER MAX FAQ

## So reinigen Sie den RIVER MAX

Der RIVER MAX ist ein vielseitiger, langlebiger Akku-Generator, der sich in vielen Anwendungen einsetzen lässt. Sie können den RIVER MAX mit einem trockenen, nicht scheuernden Tuch reinigen. Verwenden Sie ein Smartphone- oder Bildschirmreinigungsspray, wenn Sie den RIVER MAX gründlicher reinigen müssen. Setzen Sie den RIVER MAX NICHT übermäßigen Flüssigkeitsmengen aus, da dies das Produkt beschädigen oder zu Ver-

## Wie lagere ich den RIVER MAX?

1. Lagern Sie den RIVER MAX in einer trockenen und kühlen Umgebung, fern von abrasiven Gegenständen. Lagern Sie den RIVER MAX niemals in Umgebungen unter -20 °C oder über 60 °C. Lagern oder platzieren Sie den RIVER MAX NICHT in der Nähe von Wasser.
2. Wenn der RIVER MAX längere Zeit nicht verwendet wird, kann die Akkulebensdauer beeinträchtigt werden. Wenn Sie den RIVER MAX auf 30% entladen und dann alle 3 Monate auf 85% aufladen, kann dies die Akkulebensdauer verlängern.
3. Nach dem vollständigen Laden ist der RIVER MAX bei gewöhnlicher Raumtemperatur und Luftfeuchtigkeit über ein Jahr haltbar, sofern der RIVER MAX während der Lagerung nicht zum Laden oder Entladen verwen-

## Wie benutzt man den RIVER MAX sicher?

Bitte verwenden Sie den RIVER MAX im empfohlenen Betriebstemperaturbereich. Die Verwendung des RIVER MAX außerhalb des optimalen Betriebstemperaturbereichs kann dazu führen, dass der Akku-Generator die Sicherheitsgrenzen überschreitet. Bei unsachgemäßer Verwendung des Produkts und Nichtbeachtung der Betriebsempfehlungen erlischt die Produktgarantie.

Wenn der RIVER MAX verwendet wird, um elektrische Geräte mit Heizelementen länger als 30 Minuten mit Strom zu versorgen, z. B. einen Haartrockner, wechselt der RIVER MAX in einen Temperaturschutzmodus. Warten Sie in diesem Fall etwa eine Stunde, bevor Sie das Gerät aufladen, mit Strom versorgen oder das Kraftwerk wieder benutzen.

## Wie aktualisiere ich die RIVER MAX Firmware?

Die RIVER MAX-Firmware kann mit der EcoFlow-App aktualisiert werden. Es wird empfohlen, den RIVER MAX an eine Wechselstromquelle anzuschließen, oder sicherzustellen, dass der Ladezustand über 50% liegt und das System ist bei der Aktualisierung eingeschaltet ist. Weitere Informationen finden Sie in den häufig gestellten Fragen zur Aktualisierung der Firmware in der EcoFlow-App.

# Lieferumfang

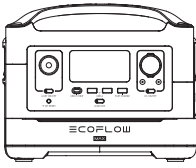

**EcoFlow RIVER MAX**

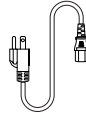

**AC-Ladekabel  
(1,5 m)**

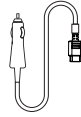

**Autoladekabel  
(1,5 m)**

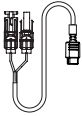

**Solarladekabel MC4  
zu XT60**

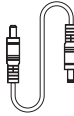

**DC5521-DC5525-  
Kabel**



**Benutzerhandbuch  
und Garantiekarte**



# ECOFLOW

## Guía de Usuario

### EcoFlow RIVER

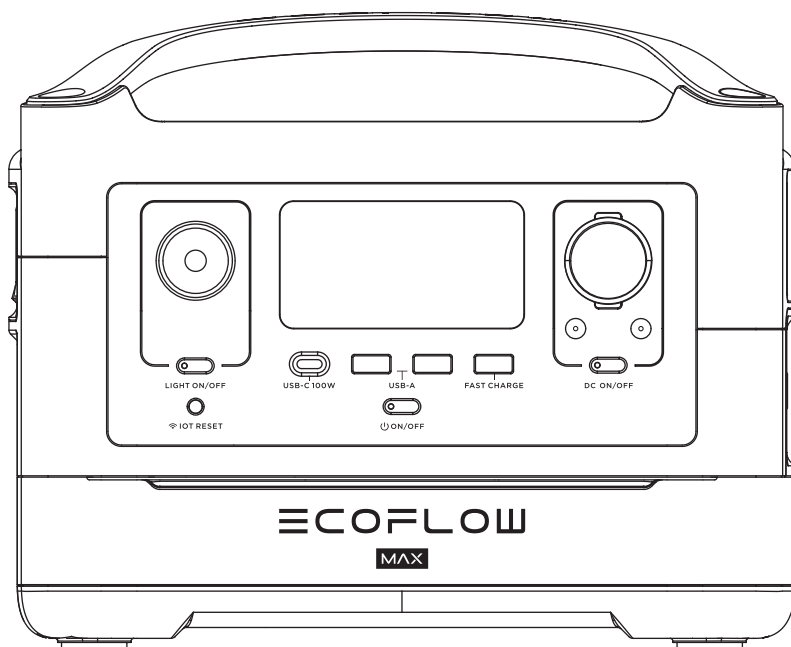

1. Mantener el EcoFlow RIVER 600 Max (de ahora en adelante, RIVER MAX) y los accesorios secos. NO exponga el producto y los accesorios a altas temperaturas.
2. Nunca desarmar, perforar, golpear, dañar o incinerar el producto.
3. Recicle y deseche RIVER MAX Max según las Leyes y Regulaciones Locales.
4. Preste atención a la seguridad al manipular el RIVER MAX.
5. Las personas que viven con discapacidades o los niños deben usar el producto bajo la protección de un supervisor.

Contáctenos:  
[www.ecoflow.com](http://www.ecoflow.com)

# Glosario (Gloassary)

Los siguientes términos se utilizan en este documento para indicar varios niveles de daño potencial que pueden ser causados por el uso indebido.

## AVISO

Si no se siguen las instrucciones de manera correcta, puede provocar daños a la propiedad y daños físicos menores.

## PRECAUCIÓN

Si no se siguen las instrucciones de manera correcta, puede provocar daños a la propiedad y daños físicos graves.

## ADVERTENCIA

Si no se siguen las instrucciones de manera correcta, puede provocar daños a la propiedad, accidentes y lesiones graves.

### ADVERTENCIA

Lerr **COMPLETAMENTE** la Guía de Usuario para familiarizarse con las características de este producto antes de ponerlo en funcionamiento. **Al no utilizarlo correctamente puede provocar daños en el producto o en las personas y causar lesiones graves.** EcoFlow no asumirá ninguna responsabilidad legal. **NO** utilice el producto con componentes incompatibles o alterar el producto de cualquier manera sin seguir las instrucciones proporcionadas por EcoFlow. El incumplimiento de estas instrucciones anulará los Servicios Posventa de EcoFlow y la Garantía del producto. Estas pautas de seguridad incluyen instrucciones de seguridad, operación y mantenimiento. Es importante leer y seguir todas las instrucciones y advertencias de la Guía de Usuario antes de ensamblar, configurar o usar el producto.

# Instrucciones de Seguridad del product

### ADVERTENCIA

El uso inadecuado puede provocar un incendio, daños a la propiedad o lesiones personales. Asegúrese de utilizar el producto de acuerdo con las siguientes reglas y pautas de seguridad.

## Uso del product

1. **NO** exponga el producto a ningún tipo de líquido, ni sumergirlo en agua. **NO** deje las baterías bajo la lluvia o cerca de una fuente de humedad, ya que esta podría provocar cortocircuitos, fallas de componentes, incendios o incluso una explosión.
2. No utilice nunca piezas que no sean de EcoFlow. Puede ir a <http://www.EcoFlow.com> para comprar piezas nuevas. EcoFlow no se hace responsable de los daños causados por el uso de piezas que no sean de EcoFlow.
3. Nunca instale ni retire otros Módulos del RIVER MAX cuando esté Encendido. **NO** conecte ni desenchufe otros módulos cuando la alimentación del producto esté encendida, de lo contrario, la interfaz de alimentación podría resultar dañada.
4. El producto debe usarse a temperaturas entre -4°F y 140°F (-20°C y 60°C). El uso del producto en lugares por encima de 140°F (60°C) puede causar incendios o explosiones. Y por debajo de -4°F (-20°C) afectará gravemente el rendimiento del producto. Permita que el producto vuelva a su temperatura de funcionamiento normal antes de usarlo.
5. **NO** use las baterías en lugares electrostáticos o electromagnéticos fuertes. De lo contrario, la placa de control de la batería puede funcionar mal y provocar un accidente grave durante el uso.
6. Nunca desarme ni perfore el producto de ninguna manera. De lo contrario, puede provocar fugas, incendios o explotar.
7. **NO** use el producto si estuvo involucrado en un choque, accidente o una caída fuerte.
8. Si el producto cae al agua durante su uso, sáquelo inmediatamente y colóquelo en un lugar seguro y abierto. Mantener una distancia segura hasta que esté completamente seco. No vuelva a utilizarlo y deséchelo correctamente como se describe en la Sección de Eliminación de la Batería mostrada a continuación. Si el producto se incendia, se recomienda utilizar el Equipo de extinción de incendios en el siguiente orden: Agua o agua nebulizada, arena, manta ignífuga, extintor de polvo seco y extintor de dióxido de carbono.

9. NO colocar el dispositivo en un horno de microondas ni en un recipiente presurizado.
10. NO permita que clavijas, cables u otras piezas metálicas entren en la caja del dispositivo ni en las salidas o los controles. Las piezas de metal pueden provocar un cortocircuito en el producto.
11. Evite colisiones. NO coloque objetos pesados sobre el dispositivo.
12. Si hay suciedad en cualquier enchufe o superficie de salida, use un paño seco para limpiarlo. De lo contrario, provocará abrasión y provocará una pérdida de energía o la imposibilidad de cargar el dispositivo.

### **Carga del product:**

1. Utilice siempre cables de carga aprobados por EcoFlow. EcoFlow no asume ninguna responsabilidad por los daños causados por el uso de cables de carga que no sean EcoFlow.
2. Al cargar, coloque el producto en el suelo sin materiales inflamables o combustibles a su alrededor. Para evitar accidentes, nunca deje el dispositivo desatendido durante la carga.
3. NO cargue el dispositivo inmediatamente después de una carga pesada prolongada, ya que la temperatura del dispositivo puede ser demasiado alta. NO cargue el dispositivo hasta que se enfríe a temperatura ambiente. Es posible que el dispositivo no pueda cargarse cuando esté fuera del rango de temperatura: 32°F a 104°F (0 a 40°C). El rango de temperatura de carga ideal es de 71°F a 82°F (22°C a 28°C).

### **Almacenamiento y Transporte del product:**

1. Mantener el producto fuera del alcance de los niños. Si algún niño ingiere accidentalmente alguna pieza, por favor vaya a un médico de inmediato.
2. Si aparece una advertencia de batería baja, cargue la batería antes de guardarla. De lo contrario, el almacenamiento a largo plazo puede dañar la batería. Las baterías del producto entrarán en Modo de hibernación si se agotan y se almacenan durante mucho tiempo. La recarga del producto puede hacer que la batería salga de la hibernación.
3. NO coloque el producto cerca de una fuente de calor, como un automóvil expuesto a la luz solar directa, una fuente de fuego o una estufa de calefacción.
4. Guarde el producto en ambientes secos. Mantener el dispositivo alejado del agua.
5. Asegúrese de que no puedan caer objetos metálicos pequeños sobre o alrededor del producto mientras está almacenado.
6. Nunca envíe un producto con un nivel de carga de la batería superior al 30%.

### **Eliminación de la batería del product:**

1. Deseche el producto en cajas de reciclaje específicas solo después de una descarga completa. Las baterías son productos químicos peligrosos. Por favor, seguir estrictamente las Regulaciones Locales sobre la Eliminación y el Reciclaje de Baterías.
2. Deseche el producto de inmediato si no se puede encender después de una descarga excesiva.

### **Aviso de viaje:**

Está prohibido llevar baterías de litio por encima de una capacidad específica en los aviones debido a los Reglamentos de Vuelo. Consulte las Leyes y Reglamentos de Vuelo Locales. No llevar este producto en vuelos.

## **Guía de uso y Seguridad de RIVER MAX**

### **AVISO**

Para encender o apagar RIVER MAX, debe MANTENER PRESIONADO el Botón de Encendido del Sistema de ENCENDIDO/APAGADO. Para encender el tomacorriente de CA, debe MANTENER PRESIONADO el Botón de CA después de Encender RIVER MAX. Ahorre energía. Siga esta introducción paso a paso para comprender los botones, la pantalla de visualización y más sobre RIVER MAX. RIVER MAX debe estar cargado (100%) antes de usarlo.

# Declaración de la FCC:

Este dispositivo cumple con la Parte 15 de las Reglas de la FCC. El funcionamiento está sujeto a las dos condiciones siguientes:

- (1) Este dispositivo no puede causar interferencias perjudiciales y
- (2) Este dispositivo debe aceptar cualquier interferencia recibida, incluidas las interferencias que puedan causar un funcionamiento no deseado.

## ADVERTENCIA

Los cambios o modificaciones no aprobados expresamente por la parte responsable del cumplimiento podrían anular la autoridad del usuario para operar el equipo.

## AVISO

Este equipo fue probado y cumple con los Límites para un Dispositivo Digital de Clase B, de acuerdo con la Parte 15 de las Reglas de la FCC. Estos límites están diseñados para proporcionar una protección razonable contra interferencias perjudiciales en una instalación residencial. Este equipo genera, utiliza y puede irradiar energía de radiofrecuencia y, si no se instala y utiliza de acuerdo con las instrucciones, puede provocar interferencias perjudiciales en las comunicaciones por radio. Sin embargo, no hay garantía de que no se produzcan interferencias en una instalación en particular. Si este equipo causa interferencia dañina en la recepción de radio o televisión, lo cual se puede determinar encendiendo y apagando el equipo, se recomienda al usuario que intente corregir la interferencia mediante una o más medidas mencionadas a continuación:

1. Oriente o reubique la antena receptora.
2. Aumente la separación entre el equipo y el receptor.
3. Conecte el equipo a una toma de corriente en un circuito diferente al que está conectado el receptor.
4. Consulte con el Distribuidor o con un Técnico de Radio/TV experimentado para obtener ayuda.

# Declaración de Exposición a la Radiación de la FCC:

Este equipo cumple con los Límites de Exposición a la Radiación de la FCC establecidos para un entorno no controlado. Debe instalar y utilizar este equipo a una distancia mínima de 20 cm entre el radiador y su cuerpo.

# CONTENIDOS

Guía de la App EcoFlow	1
Características RIVER MAX	2
Luz ambiental	3
Introducción a la interfaz de usuario	4
Información de protección y error	5
Conexión del panel solar	8
UPS de nivel básico	9
Modo AC X-Boost	10
Especificaciones Técnicas	11
Cómo recargar RIVER MAX	12
Preguntas Frecuentes	13
Qué hay en la caja	14

# Guía de la App EcoFlow

## 1. Guía de descarga de la App EcoFlow

- Busque “EcoFlow” en Google Play Store o App Store para descargar la App. También puede escanear este Código QR con su teléfono, o puede ingresar el
- enlace de descarga en su navegador:  
***<https://ecoflow.com/pages/ecoflow-app>***

**2. Para obtener más información, siga las instrucciones en la App o en nuestro Sitio Web Oficial [www.ecoflow.com](http://www.ecoflow.com).**



# Características RIVER MAX

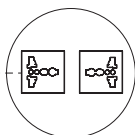
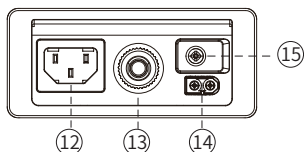
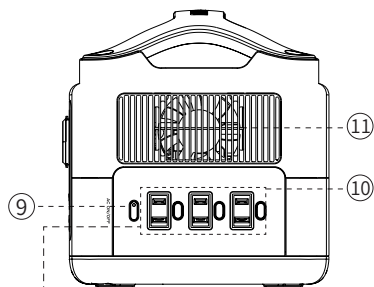
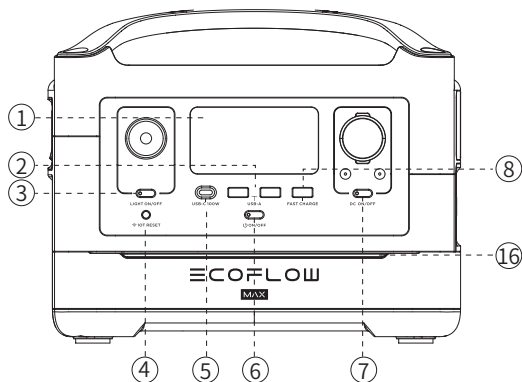



## Salida de CA dedicada de 220-240V\*

\*EcoFlow ha diseñado diferentes tomas de salida de CA siguiendo las regulaciones locales de diferentes países.

1. Pantalla LCD
2. Puertos de Salida USB-A
3. Botón de Encendido/Apagado de la luz LED
4. Botón de Reinicio de IOT (PRESIONE Y MANTENGA PRESIONADO durante 3 segundos para reiniciar el Wi-Fi)
5. Puerto de Salida USB-C de 100W
6. Botón de Encendido y Pantalla LCD
7. Botón de Encendido/Apagado de Salida de CC (tomacorriente para el coche, 2 puertos de salida DC5521) e indicador de salida de CC
8. Puerto de Salida USB-A de carga rápida
9. Botón de alimentación de CA (PRESIONE para Encender/Apagar el producto). Indicador de salida de CA
10. 3 tomas de salida de CA (100-120V) , 2 tomas de salida de CA (220-240V)
11. Ventilador
12. Puerto de Entrada de carga X-Stream
13. Interruptor de protección contra sobrecarga
14. Puerto de entrada de carga solar/carga de coche
15. Tornillo de toma de tierra

# \*Luz ambiental

## 1. 1. Señales de estado

	Encendido: La luz azul se moverá desde el medio hacia los lados del panel.
	Apagado: La luz azul se moverá desde los lados hasta el centro del panel.
	Carga: La luz azul se moverá de izquierda a derecha del panel, repetidamente.

## 2. Personalización de la luz ambiental

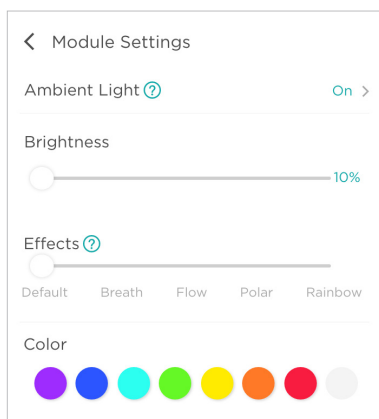

Ingresa en Ajustes del Módulo en la App EcoFlow para acceder a las funciones de luz ambiental.

- La luz ambiental se puede Encender/Apagar, mantener encendida o ponerse en Modo de Espera.
- Seleccione el color de la luz ambiental.
- Ajuste el brillo de la luz.

Seleccione el Modo de iluminación. (Hay cinco modos de iluminación únicos para elegir).



# Introducción a la interfaz de usuario

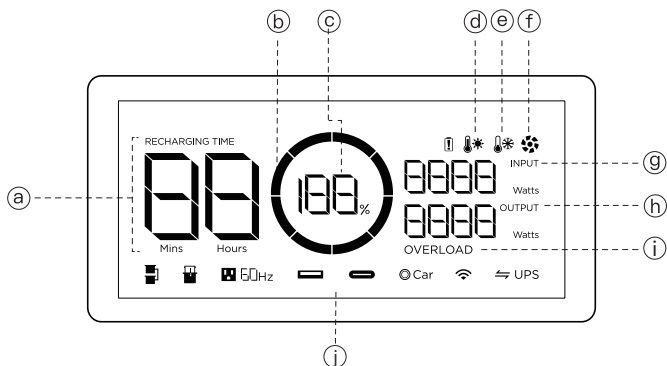

## a. Tiempo restante de carga/descarga

Este número indica el tiempo de carga/descarga restante (minutos) de RIVER MAX.

## b. Indicador de nivel de batería

Muestra la energía restante. El icono gira mientras se carga.

## c. Porcentaje de nivel de batería

Muestra la energía restante (%). Si la pantalla muestra 0%, cargue RIVER MAX de inmediato.

## d. Indicador de alta temperatura

Cuando la temperatura del RIVER MAX es muy alta, aparece un icono de advertencia de alta temperatura en la pantalla. Por favor, enfríe el producto antes de usarlo.

## e. Indicador de baja temperatura

Cuando la temperatura del RIVER MAX es muy baja, aparece un icono de advertencia de baja temperatura en la pantalla. Por favor, caliente el producto correctamente antes de usarlo.

## f. Indicador de ventilador

Muestra la velocidad del ventilador, que es controlada por RIVER MAX automáticamente.

## g. Entrada actual

Muestra la potencia de entrada actual de RIVER MAX en vatios.

## h. Salida actual

Muestra la potencia de salida actual de RIVER MAX en vatios.

## i. Advertencia de Sobrecarga











Muestra un icono de sobrecarga cuando la unidad está sobrecargada e indica qué módulo de la unidad está sobrecargado.











## j. Indicadores de uso de puertos

Indica el estado de uso de cada puerto.

# Información de protección y error

La pantalla de visualización de RIVER MAX muestra diferentes íconos para indicar errores o indicaciones para ayudarlo a proteger su dispositivo. Lea la información a continuación para comprender los íconos y qué hacer cuando aparecen.

 OVERLOAD	<b>Protección de Sobrecarga USB-A</b>	Ícono(s): Los íconos USB-A y SOBRECARGA parpadean juntos. Qué hacer: Desconecte todos los aparatos eléctricos y espere 10 segundos antes de conectar nuevamente cada aparato.
	<b>Protección de alta temperatura USB-C</b>	Ícono(s): Los íconos USB-C y de Alta Temperatura parpadean juntos. Qué hacer: Deje enfriar su RIVER MAX antes de conectar los electrodomésticos.
 OVERLOAD	<b>Protección de sobrecarga USB-C</b>	Ícono(s): El ícono USB-C y el ícono SOBRECARGA parpadean juntos. Qué hacer: Desenchufe los electrodomésticos, la unidad funcionará de manera automática después de 10 segundos.
RECHARGING TIME  	<b>Protección de recarga de alta temperatura</b>	Ícono(s): Los íconos de Tiempo de Recarga, Exclamación de Batería y Alta Temperatura parpadean juntos. Qué hacer: Esto sucede cuando carga su dispositivo inmediatamente después de usar la unidad en exceso. Deje que RIVER MAX se enfríe antes de recargar.
 	<b>Protección de descarga de alta temperatura</b>	Ícono(s): Los íconos de Exclamación de Batería y de Temperatura Alta parpadean juntos. Qué hacer: La fuente de alimentación se puede reanudar después de que la batería se enfríe.
RECHARGING TIME  	<b>Protección de recarga contra bajas temperaturas</b>	Ícono(s): Los iconos de Tiempo de Recarga, Exclamación de Batería y Baja Temperatura parpadean juntos. Qué hacer: Colocar su RIVER MAX en un lugar más cálido antes de recargar.
 	<b>Protección de descarga contra bajas temperaturas</b>	Ícono(s): Los íconos de Exclamación de Batería y de Baja Temperatura parpadean juntos. Qué hacer: Colocar su RIVER MAX en un lugar más cálido antes de volver a encenderlo.

<p>RECHARGING TIME  OVERLOAD</p>	<p><b>Protección de recarga contra sobrecarga.</b></p>	<p>Ícono(s): Los íconos Tiempo de recarga, Exclamación de Batería y SOBRECARGA parpadean juntos.          Qué hacer: Desenchufe los cables de carga, reinicie el RIVER MAX y vuelva a enchufar los cables de carga. Si la luz sigue parpadeando, debe comunicarse con</p>
<p> OVERLOAD</p>	<p><b>Protección de descarga contra sobrecarga</b></p>	<p>Ícono(s): Los íconos de Exclamación de Batería y SOBRECARGA parpadean juntos.          Qué hacer: Desconecte todos los aparatos, reinicie el RIVER MAX y vuelva a conectar cada uno de sus electrodomésticos. Nota: Los aparatos solo pueden funcionar dentro del rango de potencia especificado.</p>
<p> - - - -</p>	<p><b>Fallo de comunicación entre la placa principal y BMS.</b></p>	<p>Ícono(s): El ícono de exclamación parpadea.          Qué hacer: Reiniciar el RIVER MAX. Si el icono sigue parpadeando, contactarse con <b>Servicio al Cliente</b></p>
<p></p>	<p><b>La luz permanece Encendida</b></p>	<p>Ícono(s): El ícono de exclamación parpadea.          Qué hacer: Reiniciar el dispositivo. Si la luz permanece encendida, contactarse con <b>Servicio al Cliente.</b></p>
<p> 60Hz</p>	<p><b>Fallo de comunicación entre la placa principal y CA.</b></p>	<p>Ícono(s): El ícono de CA parpadea.          Qué hacer: Reiniciar el RIVER MAX. Si el icono sigue parpadeando, comuníquese con <b>Servicio al Cliente.</b></p>
<p> 60Hz OVERLOAD</p>	<p><b>Sobrecarga de salida del inversor</b></p>	<p>Ícono(s): Los íconos AC y SOBRECARGA parpadean juntos.          Qué hacer: Esperar 10 segundos, apague la alimentación de CA. Tenga en cuenta que todos los aparatos eléctricos deben funcionar dentro del rango de potencia especificado. (Para más información sobre el uso específico del aparato y la función X-Boost, vaya a la Página 12).</p>
<p> 60Hz </p>	<p><b>Protección del inversor contra altas temperaturas</b></p>	<p>Ícono(s): Los íconos de CA y de alta temperatura parpadean juntos.          Qué hacer: Deje que RIVER MAX se enfríe. Apague la alimentación de CA; la unidad se recuperará de manera automática.</p>
<p> 60Hz </p>	<p><b>Protección del inversor contra bajas temperaturas</b></p>	<p>Ícono(s): Los íconos de CA y de Baja Temperatura parpadean juntos.          Qué hacer: Mueva RIVER MAX a un lugar más cálido y espere a que el inversor se caliente. Apague la alimentación de CA; la unidad se recuperará automáticamente. Si no es así, contactarse con <b>Servicio al Cliente.</b></p>
<p></p>	<p><b>Bloqueo del ventilador</b></p>	<p>Ícono(s): El ícono del ventilador parpadea.          Qué hacer: Apague el RIVER MAX, limpie con cuidado la unidad y aspire alrededor de las rejillas de ventilación en ambos extremos del producto. Encienda la unidad, si el icono de bloqueo del ventilador sigue parpadeando, contactarse con <b>Servicio al Cliente</b></p>

<p>ⓘ Car OVERLOAD</p>	<p><b>Sobrecarga del cargador de Coche.</b></p>	<p>Ícono (s): Los íconos del Coche y SOBRECARGA parpadean juntos.          Qué hacer: Reinicie RIVER MAX, asegúrese de que todos los aparatos eléctricos se utilicen dentro del rango de potencia especificado.</p>
<p>ⓘ Car </p>	<p><b>Protección contra altas temperaturas de cargador de Coche</b></p>	<p>Ícono(s): Los íconos del Coche y de Alta Temperatura parpadean juntos.          Qué hacer: Apague la unidad y espere a que RIVER MAX se enfríe. La unidad se recuperará de manera</p>

# Conectar los Paneles Solares

El RIVER MAX puede admitir una Entrada de CC de 10-25V. Cuando la entrada excede los 25V, se activará la protección de sobretensión RIVER MAX. La sobretensión puede dañar el producto. Los usuarios deben leer estas instrucciones atentamente porque cualquier uso incorrecto de los Paneles Solares que provoque daños en el producto anulará la Garantía de EcoFlow.

## Cómo recargar el RIVER MAX usando Paneles Solares

Para obtener instrucciones completas paso a paso sobre cómo conectar RIVER MAX con Paneles Solares, por favor consulte la Guía del Usuario del Panel Solar.

### 1. Método de Carga recomendado

Los usuarios pueden conectar un Panel Solar como se muestra en el Ejemplo 1. NO intente conectar más de un panel solar en serie.

1. Conecte al Cable de Carga Solar EF MC4 a XT60. Conecte el Conector XT60 al puerto de entrada XT60 de RIVER MAX para cargar el dispositivo. Los usuarios pueden conectar hasta 2 sets de Paneles Solares en paralelo al Puerto MC4 como se muestra en el ejemplo a continuación.

2. Si desea conectar 2 paneles solares, conéctelos con nuestro cable de conexión en paralelo solar MC4. Conecte el conector XT60 a la entrada XT60 de RIVER MAX para cargar el dispositivo. El cable de conexión paralelo es un accesorio opcional que se compra por separado.

Nota: El cable de conexión en paralelo EcoFlow Solar MC4 es un accesorio opcional que debe adquirirse por separado. Los métodos de carga se refieren al uso del panel solar EcoFlow 110W, mostradas a continuación.

### Método de Carga 1

Puerto de Carga RIVER MAX

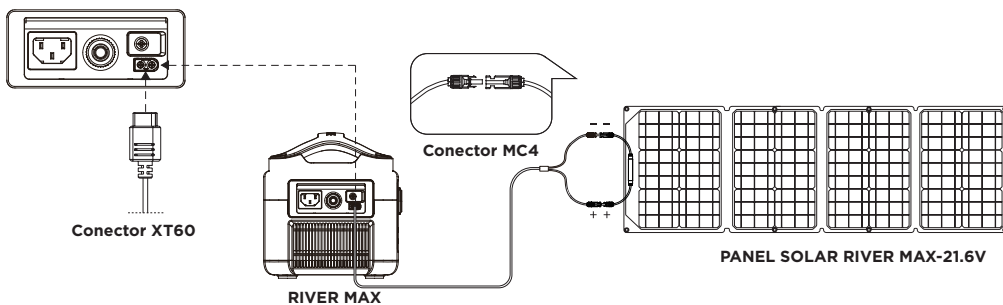

## Método de Carga 2: (Solo conexión en paralelo)

Puerto de Carga RIVER MAX

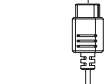

Conector XT60

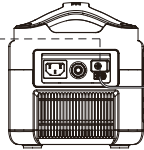

RIVER MAX

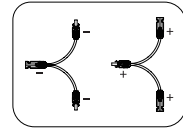

Cable de conexión en paralelo EcoFlow Solar MC4\*

\* Los usuarios deben comprar los Paneles Solares y los cables de conexión en paralelo relacionados por separado.

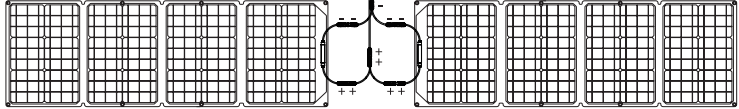

PANEL SOLAR RIVER MAX-21.6V X2

## 2. Conectar los Paneles Solares de terceros a RIVER MAX

Los usuarios pueden comprar sus propios paneles solares de terceros para alimentar RIVER MAX, siempre que los paneles solares tengan una Conexión MC4 Estándar y el voltaje y la corriente (10-25V DC, 12A Máx) cumplan con las especificaciones de RIVER MAX. Los paneles solares de terceros podrán recargar RIVER MAX usando el Cable MC4 a XT60. EcoFlow no proporciona Servicios de Reparación gratuitos por ningún daño a la Estación Eléctrica causado por productos de terceros.

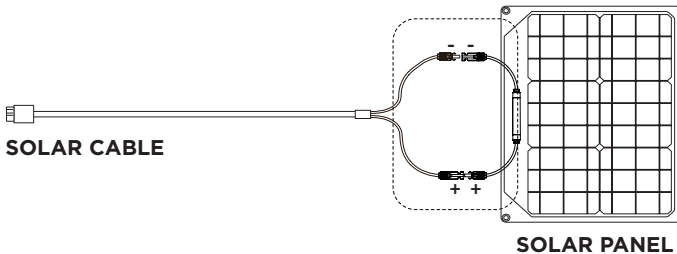

SOLAR CABLE

SOLAR PANEL

## UPS de Nivel básico

### Recordatorio de uso de UPS de Nivel básico de RIVER MAX

El Sistema X-Stream de RIVER MAX admite una Función de UPS de nivel básico. Puede utilizar la toma de CA de RIVER MAX mientras el dispositivo está conectado a una toma de pared con una fuente de alimentación de CA (la energía de CA proviene de la Red, no de la batería). En el caso de una pérdida de energía de la Red, la energía de la batería RIVER MAX se activará automáticamente en <30ms para garantizar un flujo continuo de energía. Esta es una Función de UPS de nivel básico que no admite conmutación de 0 ms.

No deben conectarse dispositivos que tengan requisitos de suministro de energía ininterrumpidos. Realice varias pruebas con servidores de datos y estaciones de trabajo cuando los conecte a RIVER MAX. **EcoFlow no será responsable de ninguna pérdida de datos o daño al equipo causado por no seguir estas instrucciones.**

## Guía del Usuario de UPS de nivel básico.

Los usuarios pueden conectar el cable de carga de CA de RIVER MAX a la Red Eléctrica, conectar un dispositivo a RIVER MAX y encender el interruptor de CA para ingresar de manera automática al Modo UPS de nivel básico. Cuando se corta la alimentación externa, la batería de RIVER MAX suministra energía inmediatamente para alimentar su dispositivo (como se muestra a continuación).\*

**El UPS solo es aplicable a aparatos eléctricos por debajo de 600W. No utilice otros equipos al mismo tiempo para evitar sobrecargar la Estación Eléctrica. EcoFlow no es responsable de ninguna operación perjudicial o pérdida de datos causada por un uso descuidado. Solo un RIVER MAX puede realizar la función UPS; la función UPS no está disponible cuando hay más de un RIVER MAX conectados juntos. Le pedimos seguir correctamente las instrucciones de conexión mencionadas a continuación:**

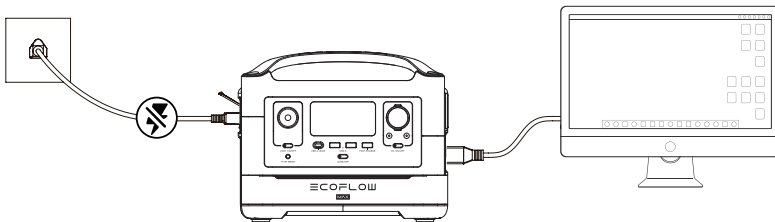

## Modo AC X-Boost

El EcoFlow X-Boost presentado se recomienda para usar cuando se alimentan dispositivos entre 600W y 1200W. Como resultado, no es necesario comprar dispositivos adicionales para alimentar diferentes productos. Los inversores tradicionales se sobrecargarán cuando se conecte un aparato eléctrico con una potencia nominal más alta. Cuando utilice X-Boost tenga en cuenta lo siguiente:

- 1. El Modo X-Boost está habilitado de forma predeterminada. Puede utilizar la App EcoFlow para activar o desactivar esta función. No conecte la Salida de CA a la Red Eléctrica cuando el Modo X-Boost esté activado, al hacerlo se activará la protección de bajo voltaje de la Estación Eléctrica;**
- 2. El Modo X-Boost no está disponible cuando se usa una conexión en paralelo o cuando se carga;**
- 3. Cuando utilice aparatos con una potencia nominal de 600W a 1200W, conecte solo un dispositivo. Al conectar más de un dispositivo eléctrico, el cambio de voltaje puede afectar el uso de otros dispositivos eléctricos.\***

**\*El Modo X-Boost no es aplicable a todos los dispositivos eléctricos. Algunos dispositivos con una Potencia Nominal de 600W a 1200W que tienen requerimientos estrictos de voltaje aún no son compatibles. Le pedimos realizar una prueba completa para confirmar antes de usarlo. X-Boost se recomienda para Equipos Eléctricos con elementos calefactores y una potencia nominal entre 600-1200W, como secadores de pelo, electrodomésticos de cocina o herramientas.**

# Especificaciones Técnicas

## Especificaciones Generales

Peso Neto	17 lbs (7.7 Kg)
Dimensiones	11,3 pulgadas x 7,3 pulgadas x 9,96 pulgadas (28,8 cm x 18,5 cm x 25,3 cm)
Capacidad	576Wh (28.8V)
Prueba y Certificación	Estándar UL, CE, FCC, RoHS

## Salidas

Salida CA (x3)/ Seno completo (x2 versión internacional)	600W (sobretensión 1200W) total, 120Vac (50Hz/60Hz)/230Vac (50Hz/60Hz)
Salida de Onda USB-A (X2)	5 V CC, 2,4 A, 12 W Max (por puerto)
Carga rápida USB-A (x1)	5 V CC, 9 V CC, 12 V CC, 2,4 A, 28 W Max
Salida USB-C (x1)	5V DC, 9V DC, 12V DC, 15V DC, 20V DC, 5A, 100W Max
Car Power Output (x1)	136W, 13.6V DC, 10A Max
DC5521 Output (x2)	13.6V DC, 3A Max (por puerto)

## Entrada

Voltaje de entrada de carga CA	100-120Vac (50Hz/60Hz) Versión Internacional 220-240Vac(50Hz/60Hz)
Entrada de carga solar de CA (ejemplo 1)	Carga X-Stream 250W Max/500W Max (con batería adicional)
Entrada de carga solar	200W, 10-25V DC, 12A Max
Cargador de coche (ejemplo 2)	12V/24V DC, 10A Max

## Batería

Química celular	Iones de litio
Temperatura de descarga	-4°F a 140°F (±5°F), -20°C a 60°C (±3°C)
Temperatura de carga	32°F a 113°F (±5°F), 0 a 45°C (±3°C)
Duración	1 año (después de cargar completamente el dispositivo)
Ciclo de vida	500 ciclos (>80%)

\* Aviso: La siguiente información se ha obtenido bajo condiciones de prueba supervisadas.



# ¿Cómo recargar su RIVER MAX?

RIVER MAX tiene Puertos de Cargas CA y XT60 ubicados en el costado del dispositivo. Puede cargarse con un cargador de coche de 12V, paneles solares o con corriente alterna.

## Ejemplo 1:

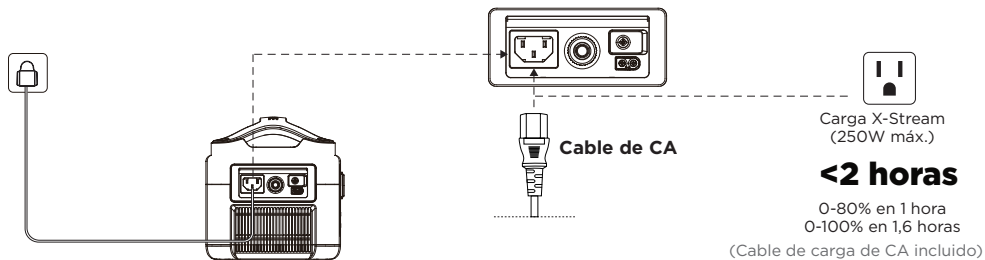

## Ejemplo 2:

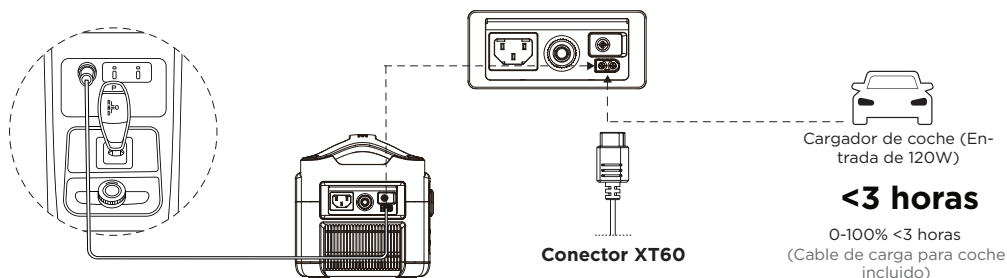

## ¿RIVER MAX puede alimentar y cargar dispositivos al mismo tiempo?

Sí, RIVER MAX puede alimentar dispositivos al mismo tiempo que se cargan.

# Preguntas Frecuentes acerca de RIVER MAX

## ¿Cómo limpiar su RIVER MAX?

RIVER MAX es una Estación Eléctrica versátil y duradera que se puede utilizar en muchos tipos de aplicaciones. Limpiarlo con un paño seco no abrasivo. Use un spray limpiador de teléfono o pantalla si necesita limpiarlo más a fondo. NO exponerlo a cantidades excesivas de líquido, ya que hacerlo puede dañar el producto o provocar lesiones.

## ¿Cómo guardar su RIVER MAX?

1. Almacene RIVER MAX en un ambiente seco y fresco, lejos de cualquier objeto abrasivo. Nunca lo almacene en ambientes por debajo de -4°F (-20°F) o por encima de 140°F (60°F). NO almacene ni coloque el RIVER MAX cerca del agua;
2. Si no se utiliza RIVER MAX durante un largo período de tiempo, la vida útil de la batería puede verse afectada. La descarga del RIVER MAX al 30% y luego cargarlo al 85% cada 3 meses puede ayudar a prolongar la vida útil de la batería;
3. Después de estar completamente cargado, RIVER MAX tiene una duración de más de un año a temperatura y humedad ambiente, siempre que la Estación Eléctrica no se utilice para cargar o descargar durante el almacenamiento.

## ¿Cómo utilizar RIVER MAX de manera segura?

Utilice RIVER MAX en un rango de temperatura de funcionamiento recomendado. El uso de RIVER MAX fuera del rango de temperatura de funcionamiento óptimo puede hacer que la Estación Eléctrica exceda los límites de seguridad. El uso incorrecto del producto y el incumplimiento de las recomendaciones de funcionamiento anularán la garantía del producto.

Si RIVER MAX es utilizado para alimentar dispositivos eléctricos con elementos calefactores durante más de 30 minutos, como un secador de pelo, la Estación Eléctrica entrará en un modo de protección de temperatura. En este caso, espere alrededor de una hora antes de cargar, encender dispositivos o volver a utilizar la Estación Eléctrica.

## ¿Cómo actualizar el Firmware de RIVER MAX?

Puede actualizar el Firmware de RIVER MAX usando la App EcoFlow. Se recomienda que RIVER MAX esté enchufado a una fuente de alimentación de CA, o tenga un 50% de energía y el Sistema esté ENCENDIDO durante la actualización. Para más detalles, consulte las preguntas frecuentes "Cómo actualizar el Firmware" en la App EcoFlow.

# Qué hay en la caja

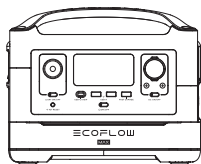

**RIVER MAX EcoFlow**

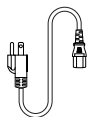

**Cable de carga de CA  
(1,5 m)**

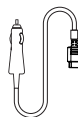

**Carga de Coche  
Cable (1,5 m)**

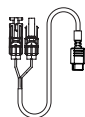

**Cable de carga solar  
MC4 a XT60 (1,5 m)**

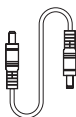

**Cable DC5521-  
DC5525**



**Manual de Usuario y  
tarjeta de Garantía**

# ECOFLOW

## Manuale Utente

### EcoFlow RIVER

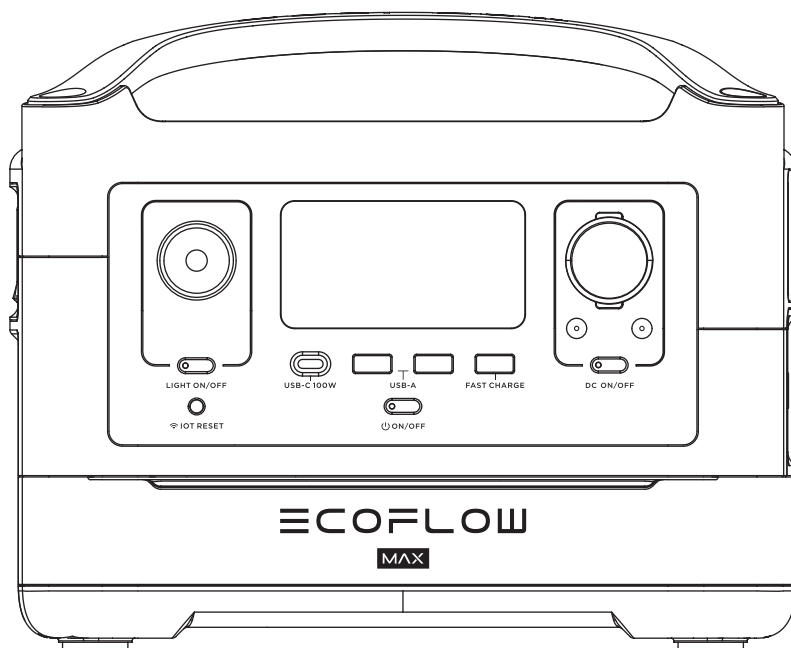

1. Mantenere EcoFlow RIVER 600 MAX (di seguito denominato RIVER MAX) e gli accessori asciutti. NON esporre il prodotto e gli accessori a calore elevato.
2. Non smontare, forare, urtare, danneggiare o incenerire il prodotto.
3. Riciclare e smaltire RIVER MAX in conformità con le leggi e le normative locali.
4. Prestare attenzione alla sicurezza durante la movimentazione del RIVER MAX.
5. Persone con disabilità o bambini dovrebbero utilizzare il prodotto sotto la protezione di un supervisore.

**Contattaci:**  
[www.ecoflow.com](http://www.ecoflow.com)

# Glossario

I seguenti termini vengono utilizzati in questo documento per indicare vari livelli di potenziale danno che può essere causato da un funzionamento improprio.

## AVVISO

Le istruzioni, se non seguite correttamente, possono provocare danni alla proprietà e lievi danni fisici.

## ATTENZIONE

Le istruzioni, se non seguite correttamente, possono provocare danni alla proprietà e gravi danni fisici.

## AVVERTENZE

Le istruzioni, se non seguite correttamente, possono provocare danni alla proprietà e gravi danni fisici.

### AVVERTENZE

Leggere l'INTERO manuale utente per acquisire familiarità con le caratteristiche di questo prodotto prima di utilizzarlo. Il mancato funzionamento corretto del prodotto può provocare danni al prodotto o alla proprietà personale e causare lesioni gravi. EcoFlow non si assume alcuna responsabilità legale. NON utilizzare il prodotto con componenti incompatibili o alterare il prodotto in alcun modo senza seguire le istruzioni fornite da EcoFlow. La mancata osservanza di queste istruzioni renderà nulli i servizi post-vendita di EcoFlow e la garanzia del prodotto. Queste linee guida sulla sicurezza includono istruzioni per la sicurezza, il funzionamento e la manutenzione. È importante leggere e seguire tutte le istruzioni e le avvertenze nel manuale dell'utente prima dell'assemblaggio, della configurazione o

# Linee guida per la sicurezza del prodotto

### AVVERTENZE

Un utilizzo improprio può provocare incendi, danni alla proprietà o lesioni personali. Assicurarsi di utilizzare il prodotto secondo le seguenti regole e linee guida di sicurezza.

## Utilizzo del prodotto:

1. NON esporre il prodotto a qualsiasi tipo di liquido. Non immergere il prodotto in acqua. NON lasciare le batterie sotto la pioggia o vicino a una fonte di umidità. L'umidità nel dispositivo potrebbe causare cortocircuiti, guasti ai componenti, incendi o persino un'esplosione.
2. Non utilizzare mai parti che non siano EcoFlow. Visitare <http://www.EcoFlow.com> per acquistare nuove parti. EcoFlow non si assume alcuna responsabilità per eventuali danni causati dall'uso di parti non EcoFlow.
3. Non installare o rimuovere mai altri moduli dal RIVER MAX quando è acceso. NON collegare o scollegare altri moduli quando l'alimentazione del prodotto è accesa, altrimenti l'interfaccia di alimentazione potrebbe essere danneggiata.
4. Il prodotto deve essere utilizzato a temperature comprese tra -4°F e 140°F (-20°C e 60°C). L'utilizzo del prodotto in ambienti al di sopra dei 60 ° C (140°F) può provocare incendi o esplosioni. L'uso del prodotto al di sotto di -4°F (-20°C) influirà gravemente sulle prestazioni del prodotto. Attendere che il prodotto torni alla normale temperatura di funzionamento prima di utilizzarlo.
5. NON utilizzare le batterie in ambienti fortemente elettrostatici o elettromagnetici. In caso contrario, la scheda di controllo della batteria potrebbe non funzionare correttamente e causare gravi incidenti durante l'utilizzo.
6. Non smontare o forare mai il prodotto in alcun modo. In caso contrario, potrebbe fuoriuscire, prendere fuoco o esplodere.
7. NON utilizzare il prodotto se è stato coinvolto in un incidente, un incidente o una caduta violenta.
8. Se il prodotto cade in acqua durante l'uso, estrarlo immediatamente e riportarlo in un'area aperta e sicura. Mantenere una distanza di sicurezza da esso finché non è completamente asciutto. Non utilizzarlo mai più e smaltirlo correttamente come descritto nella sezione Smaltimento della batteria di seguito. Se il prodotto prende fuoco, si

consiglia di utilizzare attrezzature antincendio nel seguente ordine: acqua o acqua nebulizzata, sabbia, coperta antincendio, estintore a polvere secca e estintore ad anidride carbonica.

**9.** NON mettere il dispositivo in un forno a microonde o in un contenitore pressurizzato.

**10.** NON permettere che pin, fili o altri pezzi di metallo entrino nella custodia, nelle prese o nei controlli del dispositivo. I pezzi di metallo possono cortocircuitare il prodotto.

**11.** Evita le collisioni. NON posizionare oggetti pesanti sul dispositivo.

**12.** Se è presente dello sporco su una spina o sulla superficie della presa, utilizzare un panno asciutto per pulirlo. In caso contrario, causerà abrasione e provocherà una perdita di energia o l'impossibilità di caricare il dispositivo.

### Ricarica del prodotto:

**1.** Utilizzare sempre cavi di ricarica approvati da EcoFlow. EcoFlow non si assume alcuna responsabilità per eventuali danni causati dall'utilizzo di cavi di ricarica che non siano EcoFlow.

**2.** Durante la ricarica, posizionare il prodotto a terra senza materiali infiammabili o combustibili intorno. Per evitare incidenti, non lasciare mai il dispositivo incustodito durante la ricarica.

**3.** NON caricare il dispositivo immediatamente dopo un lungo carico pesante, poiché la temperatura del dispositivo potrebbe diventare troppo alta. NON caricare il dispositivo finché non si raffredda a temperatura ambiente. Il dispositivo potrebbe non essere in grado di caricarsi quando si trova al di fuori dell'intervallo di temperatura: da 32°F a 104°F (da 0 a 40°C). L'intervallo di temperatura ideale per la ricarica è compreso tra 71°F e 82°F (22°C e 28°C).

### Stoccaggio e trasporto del prodotto:

**1.** Tenere il prodotto fuori dalla portata dei bambini. Se un bambino ingerisce accidentalmente qualsiasi parte, rivolgersi immediatamente a un medico.

**2.** Se viene visualizzato un avviso di batteria scarica, caricare la batteria prima di riporla. In caso contrario, la conservazione a lungo termine potrebbe danneggiare la batteria. Le batterie del prodotto entrano in modalità ibernazione se sono scariche e conservate per lungo tempo. La ricarica del prodotto può far uscire la batteria dallo stato di ibernazione.

**3.** NON posizionare il prodotto vicino a una fonte di calore, come un'auto alla luce solare diretta, una fonte di fuoco o una stufa.

**4.** Conservare il prodotto in ambienti asciutti. Tenere il dispositivo lontano dall'acqua.

**5.** Assicurarsi che nessun piccolo oggetto metallico possa cadere sopra o intorno al prodotto durante la conservazione.

**6.** Non spedire mai un prodotto con un livello di carica della batteria superiore al 30%.

### Smaltimento della batteria del prodotto:

**1.** Smaltire il prodotto in apposite scatole di riciclaggio solo dopo uno scarico completo. Le batterie sono sostanze chimiche pericolose. Attenersi scrupolosamente alle normative locali relative allo smaltimento e al riciclaggio delle batterie.

**2.** Smaltire immediatamente il prodotto se non può essere acceso dopo una scarica eccessiva.

### Avviso di viaggio:

È vietato trasportare batterie al litio al di sopra di una capacità specifica sugli aerei a causa delle normative di volo. Si prega di controllare le leggi e i regolamenti sui voli locali. Non portare questo prodotto sui voli.

## RIVER MAX: Guida all'utilizzo e alla sicurezza

### NOTA

Per accendere o spegnere RIVER MAX, è necessario PREMERE e TENERE PREMUTO il pulsante di accensione del sistema ON/OFF. Per accendere la presa di corrente AC, è necessario PREMERE e TENERE PREMUTO il pulsante AC dopo aver acceso RIVER MAX. Il pulsante AC può essere utilizzato per risparmiare energia. Segui questa introduzione passo passo per comprendere i pulsanti di RIVER MAX, lo schermo del display e altro ancora.

Si prega di caricare completamente (100%) RIVER MAX prima di utilizzarlo.

## Dichiarazione FCC:

Questo dispositivo è conforme alla Parte 15 delle norme FCC. Il funzionamento è soggetto alle seguenti due condizioni:

- (1) Questo dispositivo non può causare interferenze dannose
- (2) Questo dispositivo deve accettare qualsiasi interferenza ricevuta, comprese le interferenze che potrebbero causare un funzionamento indesiderato.

### AVVERTENZE

Cambiamenti o modifiche non espressamente approvati dalla parte responsabile della conformità potrebbero invalidare l'autorità dell'utente a utilizzare l'apparecchiatura.

### NOTA

Questa apparecchiatura è stata testata ed è risultata conforme ai limiti per un dispositivo digitale di Classe B, ai sensi della Parte 15 delle norme FCC. Questi limiti sono progettati per fornire una protezione ragionevole contro interferenze dannose in un'installazione residenziale. Questa apparecchiatura genera, utilizza e può irradiare energia a radiofrequenza e, se non installata e utilizzata secondo le istruzioni, può causare interferenze dannose alle comunicazioni radio. Tuttavia, non vi è alcuna garanzia che non si verificheranno interferenze in una particolare installazione. Se questa apparecchiatura causa interferenze dannose alla ricezione radiofonica o televisiva, cosa che può essere determinata spegnendo e accendendo l'apparecchiatura, l'utente è incoraggiato a cercare di correggere l'interferenza adottando una o più delle seguenti misure:

1. Orientare o riposizionare l'antenna ricevente.
2. Aumentare la distanza tra l'attrezzatura e il ricevitore.
3. Collegare l'apparecchiatura a una presa su un circuito diverso da quello a cui è collegato il ricevitore.
4. Consultare il rivenditore o un tecnico radio / TV esperto per assistenza.

## Dichiarazione FCC sull'esposizione alle radiazioni:

Questa apparecchiatura è conforme ai limiti di esposizione alle radiazioni FCC stabiliti per un ambiente non controllato. Questa apparecchiatura deve essere installata e utilizzata con una distanza minima di 20 cm tra il radiatore e il corpo.

# CONTENUTI

Guida dell'app EcoFlow	1
Caratteristiche RIVER MAX	2
Luce ambientale	3
Introduzione all'interfaccia utente	4
Informazioni su protezione ed errori	5
Collegamento del pannello solare	8
UPS di livello base	9
Modalità AC X-Boost	10
Specifiche tecniche	11
Come ricaricare RIVER MAX	12
FAQ	13
Contenuto della confezione	14



# Guida dell'app EcoFlow

## 1. EcoFlow App Download Guide

- Cerca “EcoFlow” in Google Play Store o App Store per scaricare l'app.  
Puoi anche scansionare questo codice QR con il tuo telefono o puoi inserire il
- link per il download nel tuo browser:

***<https://ecoflow.com/pages/ecoflow-app>***

**2. Per ulteriori informazioni, seguire le istruzioni nell'app o sul nostro sito Web ufficiale [www.ecoflow.com](http://www.ecoflow.com).**



# Caratteristiche RIVER MAX

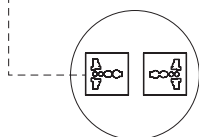
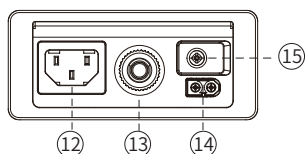
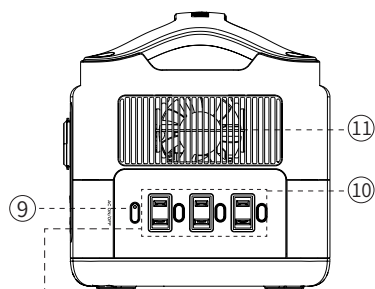
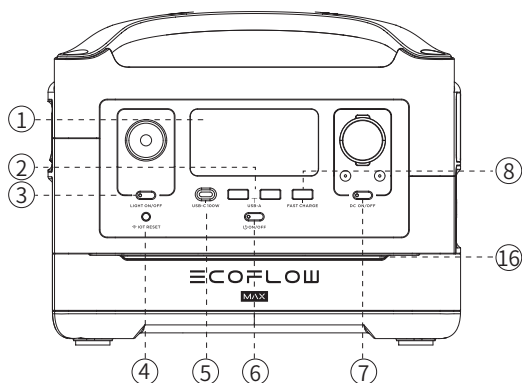



## Uscita CA dedicata 220-240 V\*

\*EcoFlow ha progettato diverse prese di uscita CA in base alle normative locali dei diversi paesi.

1. Display LCD
2. Porte d'uscita USB-A
3. Luce a LED del pulsante ON/OFF
4. Pulsante di reset IOT  
(PREMERE E TENERE PREMUTO per 3 secondi per ripristinare il Wi-Fi)
5. Porta di uscita USB-C 100W
6. Pulsante di accensione e display LCD
7. Pulsante ON / OFF uscita CC (presa per auto, 2 porte di uscita DC 5521) e indicatore di uscita CC
8. Porta di uscita USB-A per ricarica rapida
9. Pulsante di alimentazione CA  
(PREMERE per accendere / spegnere il prodotto) Indicatore di uscita CA.
10. 3 prese di uscita CA (100-120 V) 2 prese di uscita CA (220-240 V)
11. Ventilatore
12. Porta di ingresso di ricarica X-Stream
13. Interruttore di protezione da sovraccarico
14. Porta di ingresso carica solare / carica auto
15. Vite di messa a terra dell'alimentazione

## \*Luce ambientale

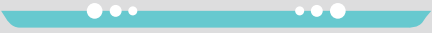
### 1. Segnali di stato

	Accensione: la luce blu si sposterà dal centro ai lati del pannello.
	Spegnimento: la luce blu si sposterà dai lati al centro del pannello.
	In carica: la luce blu si sposterà da sinistra a destra del pannello, ripetutamente.

### 2. Personalizzazione della luce ambientale

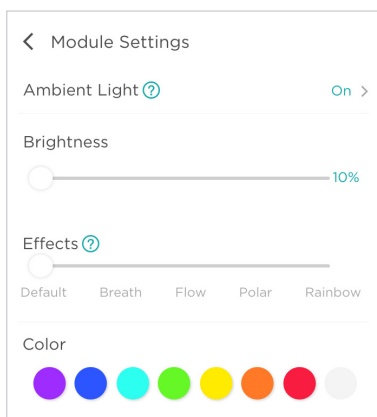

Accedere alle impostazioni del modulo sull'app EcoFlow per accedere alle funzioni di luce ambientale.

- La luce ambientale può essere accesa/spenta, tenuto acceso o messo in modalità standby.
- Selezionare il colore della luce ambientale.
- Regola la luminosità.
- Selezionare la modalità di illuminazione. (Ci sono 5 modalità di illuminazione uniche tra cui scegliere).

# Interfaccia utente

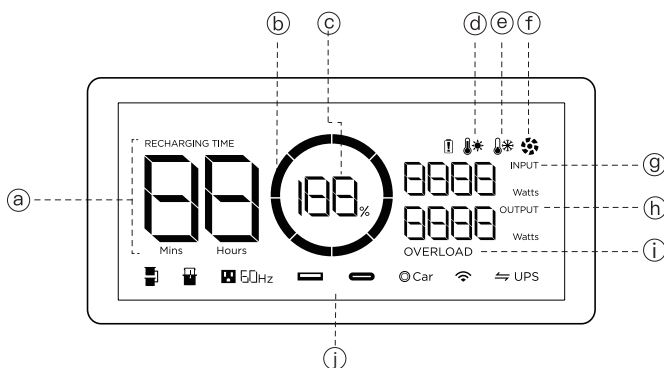

## a. Tempo rimanente di carica / scarica

Questo numero indica il tempo di carica / scarica rimanente (min) per RIVER MAX..

## b. Indicatore del livello della batteria

Mostra la potenza rimanente. L'icona ruoterà durante la ricarica.

## c. Percentuale del livello della batteria

Mostra la potenza rimanente (%). Se il display mostra 0%, caricare immediatamente RIVER MAX.

## d. Indicatore di alta temperatura

Quando la temperatura del RIVE è troppo alta, sullo schermo appare un'icona di avvertenza di alta temperatura. Si prega di raffreddare il prodotto prima dell'uso.

## e. Indicatore di bassa temperatura

Quando la temperatura del RIVER MAX è troppo bassa, sullo schermo appare un'icona di avvertenza di bassa temperatura. Si prega di riscaldare adeguatamente il prodotto prima dell'uso.

## f. Indicatore della ventola

Mostra la velocità del ventilatore, che è controllata automaticamente da RIVER MAX.

## g. Ingresso corrente

Mostra la potenza di ingresso corrente di RIVE in watt.

## h. Uscita corrente

Mostra la potenza di uscita corrente di RIVER MAX in watt.

## i. Avviso di sovraccarico

Mostra un'icona di sovraccarico quando l'unità è sovraccarica e indica quale modulo dell'unità è sovraccarico.











## j. Indicatori di utilizzo delle porte

Indica lo stato di utilizzo di ciascuna porta.

# Informazioni sulla protezione e sugli errori

Lo schermo del display RIVER MAX mostra diverse icone per indicare errori o richieste per aiutarti a proteggere il tuo dispositivo. Leggere le informazioni di seguito per comprendere le icone e cosa fare quando vengono visualizzate.

 OVERLOAD	<b>Protezione da sovraccarico USB-A</b>	Icona (e): le icone USB-A e OVERLOAD lampeggiano insieme. Cosa fare: scollegare tutti gli apparecchi elettrici e attendere 10 secondi prima di ricollegarli.
	<b>Protezione dalle alte temperature USB-C</b>	Icona (e): le icone USB-C e Alta temperatura lampeggiano insieme. Cosa fare: lasciare raffreddare RIVER MAX prima di collegare gli apparecchi.
 OVERLOAD	<b>Protezione da sovraccarico USB-C</b>	Icona (e): l'icona USB-C e l'icona OVERLOAD lampeggiano insieme. Cosa fare: scollegare gli apparecchi, l'unità riprenderà automaticamente a funzionare dopo 10 secondi.
RECHARGING TIME 	<b>Protezione da ricarica ad alta temperatura</b>	Icona (e): le icone Tempo di ricarica, Esclamazione batteria e Temperatura elevata lampeggiano insieme. Cosa fare: questo accade quando si carica il dispositivo subito dopo aver utilizzato l'unità in modo intenso. Lasciar raffreddare RIVER MAX prima di ricaricare.
	<b>Protezione dalle scariche ad alta temperatura</b>	Icona/e: le icone Tempo di ricarica, Esclamazione batteria e Bassa temperatura lampeggiano insieme. Cosa fare: posizionare RIVER MAX in un luogo più caldo prima di ricaricare.
RECHARGING TIME 	<b>Protezione da ricarica a bassa temperatura</b>	Icone: le icone Esclamazione batteria e Bassa temperatura lampeggiano insieme. Cosa fare: posizionare RIVER MAX in un luogo più caldo prima di riaccendere l'alimentazione.
	<b>Protezione dalle scariche a bassa temperatura</b>	Icone: le icone Esclamazione batteria e Bassa temperatura lampeggiano insieme. Cosa fare: posizionare RIVER MAX in un luogo più caldo prima di riaccendere l'alimentazione.

<p>RECHARGING TIME  OVERLOAD</p>	<p><b>Protezione da sovraccarico di ricarica</b></p>	<p>Icona (e): le icone Tempo di ricarica, Esclamazione batteria e OVERLOAD lampeggiano insieme. Cosa fare: scollegare i cavi di ricarica, riavviare RIVER MAX e ricollegare i cavi di ricarica. Se la luce continua a lampeggiare, contattare <b>assistenza clienti</b>.</p>
<p> OVERLOAD</p>	<p><b>Protezione contro la scarica di sovraccarico</b></p>	<p>Icona (e): le icone Esclamazione batteria e OVERLOAD lampeggiano insieme. Cosa fare: scollegare tutti gli apparecchi, riavviare RIVER MAX e ricollegare ciascuno degli apparecchi. Nota: gli apparecchi elettrici possono funzionare solo entro l'intervallo di potenza specificato.</p>
<p> - - - -</p>	<p><b>Errore di comunicazione tra la scheda principale e il BMS</b></p>	<p>Icona (e): l'icona del punto esclamativo lampeggia. Cosa fare: riavviare il RIVER MAX. Se l'icona continua a lampeggiare, contatta <b>assistenza clienti</b>.</p>
<p></p>	<p><b>La luce rimane accesa</b></p>	<p>Icona (e): l'icona del punto esclamativo lampeggia. Cosa fare: riavviare il dispositivo. Se la spia rimane accesa, contatta <b>assistenza clienti</b>.</p>
<p> 60Hz</p>	<p><b>Errore di comunicazione tra la scheda principale e l'AC</b></p>	<p>Icona (e): l'icona AC lampeggia. Cosa fare: riavviare il RIVER MAX. Se l'icona continua a lampeggiare, contatta <b>assistenza clienti</b>.</p>
<p> 60Hz OVERLOAD</p>	<p><b>Sovraccarico uscita inverter</b></p>	<p>Icona (e): le icone AC e OVERLOAD lampeggiano insieme. Cosa fare: attendere 10 secondi, spegnere l'alimentazione CA. Si prega di notare che tutti gli apparecchi elettrici devono essere utilizzati entro l'intervallo di potenza specificato. (Per ulteriori informazioni sull'uso specifico dell'apparecchio e sulla funzione X-Boost, andare a pagina 12).</p>
<p> 60Hz </p>	<p><b>Protezione contro le alte temperature dell'inverter</b></p>	<p>Icona (e): le icone AC e alta temperatura lampeggiano insieme. Cosa fare: lascia raffreddare RIVER MAX. Spegnere l'alimentazione CA; l'unità si ripristinerà automaticamente.</p>
<p> 60Hz </p>	<p><b>Protezione contro le basse temperature dell'inverter</b></p>	<p>Icona (e): le icone AC e Bassa temperatura lampeggiano insieme. Cosa fare: spostare RIVER MAX in un luogo più caldo e attendere che l'inverter si riscaldi. Spegnere l'alimentazione CA; l'unità si ripristinerà automaticamente. In caso contrario, contatta <b>assistenza clienti</b>.</p>
<p></p>	<p><b>Blocco della ventola</b></p>	<p>Icona (e): l'icona della ventola lampeggia. Cosa fare: spegnere RIVER MAX, pulire accuratamente l'unità e aspirare attorno alle prese d'aria della ventola su entrambe le estremità del prodotto. Accendere l'unità, se l'icona Blocco ventola continua a lampeggiare, contattare l'assistenza @ <a href="mailto:ecoflow.com">ecoflow.com</a></p>

<p>⊙ Car OVERLOAD</p>	<p><b>Sovraccarico caricabatteria da auto</b></p>	<p>Icona (e): le icone Auto e OVERLOAD lampeggiano insieme.  Cosa fare: riavviare RIVER MAX, assicurarsi che tutti gli apparecchi elettrici siano utilizzati entro l'intervallo di potenza specificato.</p>
<p>⊙ Car </p>	<p><b>Protezione dalle alte temperature per caricabatteria da auto</b></p>	<p>Cosa fare: riavviare RIVER MAX, assicurarsi che tutti gli apparecchi elettrici siano utilizzati entro l'intervallo di potenza specificato.  Cosa fare: spegnere l'unità e attendere che RIVER MAX si raffreddi. L'unità si ripristinerà automatica-</p>

# Collegamento dei pannelli solari

Il RIVER MAX può supportare un ingresso da 10-25 V CC. Quando l'ingresso supera i 25V, verrà attivata la protezione da sovratensione RIVER MAX. La sovratensione può danneggiare il prodotto. Gli utenti dovrebbero leggere attentamente queste istruzioni perché qualsiasi uso errato dei pannelli solari che porta a danni al prodotto invaliderà la garanzia EcoFlow.

## Come ricaricare il FIUME utilizzando i pannelli solari

Per le istruzioni dettagliate su come collegare RIVER MAX ai pannelli solari, fare riferimento alla Guida per l'utente del pannello solare.

### 1. Metodo di ricarica consigliato

Gli utenti possono collegare un pannello solare come mostrato nell'esempio 1. NON tentare di collegare più di un pannello solare in serie.

1. Collegare al cavo di ricarica solare da EF MC4 a XT60. Collega il connettore XT60 alla porta di ingresso XT60 di RIVER MAX per caricare il dispositivo. Gli utenti possono collegare fino a 2 set di pannelli solari in parallelo alla porta MC4 come mostrato nell'esempio di seguito.

2. Se si desidera collegare 2 pezzi di pannelli solari, collegarli con il nostro cavo di collegamento parallelo solare MC4. Collegare il connettore XT60 all'ingresso XT60 di RIVER MAX per caricare il dispositivo. Il cavo di collegamento parallelo è un accessorio opzionale che viene acquistato separatamente.

Nota: il cavo di connessione parallela EcoFlow Solar MC4 è un accessorio opzionale che deve essere acquistato separatamente. I metodi di ricarica riportati di seguito si riferiscono all'uso del pannello solare EcoFlow 110W.

### Metodo di ricarica 1

#### Porta di ricarica RIVER MAX

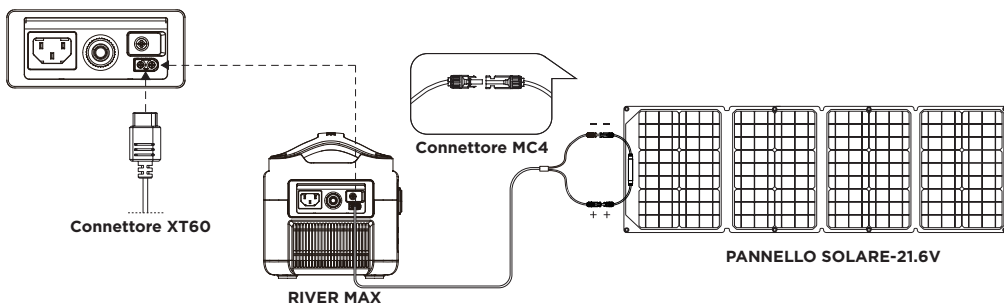



## Metodo di ricarica 2: (solo connessione parallela)

### Porta di ricarica RIVER MAX

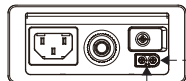

Connettore XT60

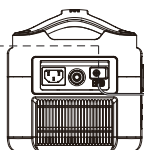

RIVER MAX

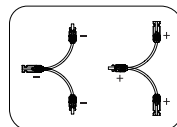

Cavo di collegamento in parallelo  
EcoFlow Solar MC4\*

\* Gli utenti devono acquistare i pannelli solari e relativi parallel connection cables separatamente.

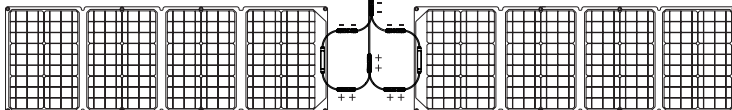

PANNELLO SOLARE-21.6V X2

## 2. Collegamento di pannelli solari di terze parti a RIVER MAX

Gli utenti possono acquistare i propri pannelli solari di terze parti per alimentare RIVER MAX, a condizione che i pannelli solari abbiano una connessione MC4 standard e la tensione e la corrente (10-25 V CC, 12 A max) siano conformi alle specifiche di RIVER MAX. I pannelli solari di terze parti saranno in grado di ricaricare RIVER MAX tramite il cavo da MC4 a XT60. EcoFlow non fornisce servizi di riparazione gratuiti per eventuali danni alla centrale elettrica causati da prodotti di terze parti.

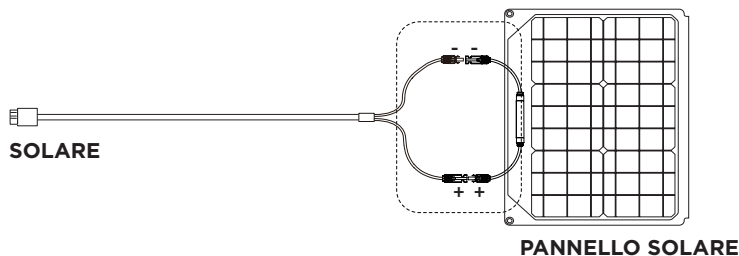

## UPS di livello base

### RIVER MAX Promemoria utilizzo UPS entry-level

Il sistema X-Stream di RIVER MAX supporta una funzione UPS di livello base. È possibile utilizzare la presa RIVER MAX AC mentre il dispositivo è collegato a una presa a muro con alimentazione AC (l'alimentazione AC proviene dalla rete, non dalla batteria). In caso di interruzione dell'alimentazione di rete, la potenza della batteria RIVER MAX verrà attivata automaticamente in <30ms per garantire un flusso continuo di potenza. Questa è una funzione UPS di livello base che non supporta la commutazione a 0 ms.

Non collegare dispositivi che hanno requisiti di alimentazione ininterrotta. Eseguire più test con server di dati e workstation quando li si collega a RIVER MAX. **EcoFlow non sarà responsabile per eventuali perdite di dati o danni alle apparecchiature causati dal mancato rispetto di queste istruzioni.**

## Guida utente UPS entry-level

Gli utenti possono collegare il cavo di ricarica CA di RIVER MAX alla rete elettrica, collegare un dispositivo a RIVER MAX e accendere l'interruttore CA per accedere automaticamente alla modalità UPS di livello base. Quando l'alimentazione esterna viene interrotta, l'alimentazione verrà fornita dalla batteria di RIVER MAX immediatamente per alimentare il dispositivo (come mostrato di seguito). \*

**L'UPS è applicabile solo agli apparecchi elettrici inferiori a 600 W. Si prega di non utilizzare altre apparecchiature contemporaneamente per evitare di sovraccaricare la centrale elettrica. EcoFlow non è responsabile per qualsiasi operazione dannosa o perdita di dati causata da un uso incauto. Solo un RIVER MAX può condurre la funzione UPS; la funzione UPS non è disponibile quando più di un RIVER MAX è collegato insieme. Si prega di seguire le istruzioni di connessione di seguito:**

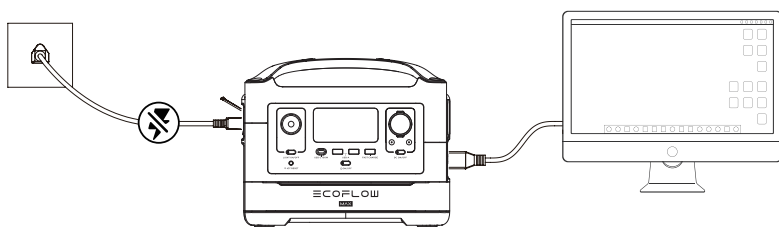

## Modalità AC X-Boost

L'EcoFlow X-Boost è consigliato per l'uso quando si alimentano dispositivi tra 600W-1200W. Di conseguenza, non è necessario acquistare dispositivi aggiuntivi per alimentare prodotti diversi. Gli inverter tradizionali si sovraccaricano quando viene collegato un apparecchio elettrico con una potenza nominale maggiore. Tenere presente quanto segue quando si utilizza X-Boost:

- 1. La modalità X-Boost è abilitata per impostazione predefinita. È possibile utilizzare l'app EcoFlow per attivare / disattivare questa funzione. Si prega di non collegare l'uscita AC alla rete elettrica quando la modalità X-Boost è attiva, così facendo si attiverà la protezione a bassa tensione della centrale elettrica;**
- 2. La modalità X-Boost non è disponibile quando si utilizza una connessione parallela o durante la ricarica;**
- 3. Quando si utilizzano apparecchi con una potenza nominale di 600 W-1200 W, collegare solo un apparecchio. Quando si collega più di un dispositivo elettrico, la variazione di tensione potrebbe influire sull'utilizzo di altri dispositivi elettrici. \***

**\* La modalità X-Boost non è applicabile a tutti i dispositivi elettrici. Alcuni dispositivi con una potenza nominale di 600 W-1200 W che hanno requisiti di tensione rigorosi non sono ancora compatibili. Si prega di condurre un test completo a confermare prima dell'uso. X-Boost è consigliato per apparecchiature elettriche con elementi riscaldanti e una potenza nominale compresa tra 600 e 1200 W, come asciugacapelli, elettrodomestici da cucina o utensili.**

# Specifiche tecniche

## Specifiche generali

Peso netto	17lbs (7.7kg)
Dimensioni	11.3 x 7.3 x 9.96in (28.8 x 18.5 x 25.3cm)
Capacità	576Wh (28.8V)
Testing and Certification	UL Standard, CE, FCC, RoHSS

## Output

Output AC (x3) / (x2 Versione internazionale) Full Sine Wave	600W (Surge 1200W) total, 120Vac (50Hz/60Hz) / 230Vac (50Hz/60Hz)
USB-A Output (x2)	5V DC, 2.4A, 12W Max (per port)
USB-A Ricarica rapida	5V DC, 9V DC, 12V DC, 2.4A, 28W Max
(x1) USB-C Output (x1)	5V DC, 9V DC, 12V DC, 15V DC, 20V DC, 5A, 100W Max
Output dell'auto (x1)	136W, 13.6V DC, 10A Max
Output DC5521 (x2)	13.6V DC, 3A Max (per port)

## Input

Tensione in ingresso di carica CA	100-120Vac (50Hz/60Hz) Versione internazionale 220-240Vac (50Hz/60Hz)
Alimentazione in ingresso di carica CA (esempio 1)	Carica X-Stream 250 W Max /500W Max (con batteria aggiuntiva)
Ingresso carica solare	200W, 10-25V DC, 12A Max
Caricabatteria da auto (esempio 2)	12V/24V DC, 10A Max

## Batteria

Chimica cellulare	Lithium-ion
Temperatura di scarico*	da -4°F a 140°F (±5°F), da -20°C a 60°C (±3°C)
Temperatura di carica*	32°F a 113°F (±5°F), 0 a 45°C (±3°C)
Data di scadenza	1 anno (dopo aver caricato completamente il dispositivo)
Ciclo di vita	500 Cicli (80%)

\* Nota: le seguenti informazioni sono state ottenute in condizioni di test supervisionato

# Come ricaricare RIVER MAX

RIVER MAX ha una porta di ricarica AC e una porta di ricarica XT60 situata sul lato del dispositivo. RIVER MAX può essere ricaricato con un caricatore per auto da 12V, pannelli solari o con alimentazione CA.

## Esempio 1:

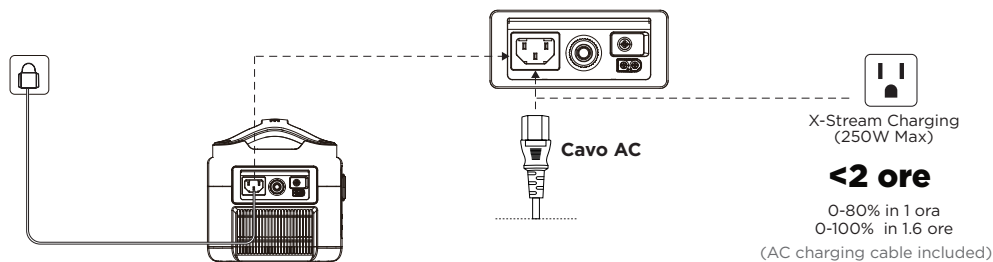

## Esempio 2:

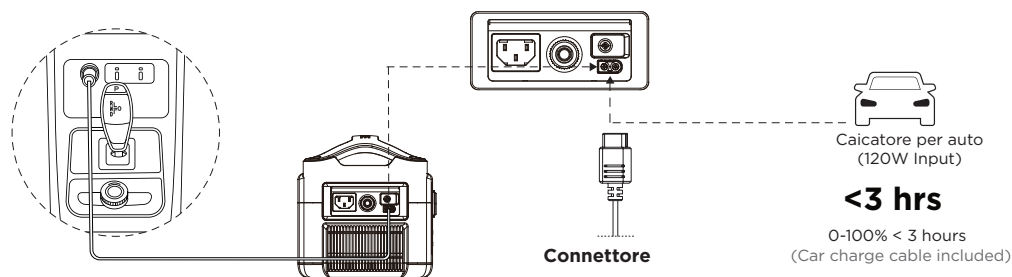

## I dispositivi RIVER MAX possono alimentare e ricaricare contemporaneamente?

Sì, RIVER MAX può alimentare i dispositivi contemporaneamente alla ricarica.

# RIVER MAX FAQ

## Come pulire RIVER MAX

RIVER MAX è una stazione di ricarica versatile e durevole che può essere utilizzata in molti tipi di applicazioni. Puoi pulire RIVER MAX usando un panno asciutto e non abrasivo. Utilizzare uno spray per la pulizia del telefono o dello schermo se è necessario pulire RIVER MAX in modo più approfondito. NON esporre RIVER MAX a quantità eccessive di liquido, poiché ciò potrebbe danneggiare il prodotto o provocare lesioni.

## Come conservare RIVER MAX?

1. Conservare RIVER MAX in un ambiente fresco e asciutto, lontano da oggetti abrasivi. Non conservare mai RIVER MAX in ambienti inferiori a -4 ° F (-20 ° C) o superiori a 140 ° F (60 ° C). NON conservare o posizionare RIVER MAX vicino all'acqua;
2. Se RIVER MAX non viene utilizzato per un lungo periodo di tempo, la durata della batteria potrebbe ridursi. Scaricare RIVER MAX al 30%, quindi ricaricare all'85% ogni 3 mesi può aiutare a prolungare la durata della batteria;
3. Dopo essere stato completamente carico, RIVER MAX ha una durata di oltre un anno a temperatura e umidità ambiente, a condizione che la centrale non venga utilizzata per caricarsi o scaricarsi durante lo stoccaggio.

## Come utilizzare RIVER MAX in modo sicuro?

Utilizzare RIVER MAX nell'intervallo di temperatura di funzionamento consigliato. L'utilizzo di RIVER MAX al di fuori dell'intervallo di temperatura operativa ottimale può causare il superamento dei limiti di sicurezza della centrale elettrica. L'utilizzo errato del prodotto e la mancata osservanza delle raccomandazioni operative invalideranno la garanzia del prodotto.

Se RIVER MAX viene utilizzato per alimentare dispositivi elettrici con elementi riscaldanti per oltre 30 minuti, come un asciugacapelli, la centrale entrerà in modalità di protezione della temperatura. In questo caso, attendere circa un'ora prima di ricaricare, alimentare i dispositivi o utilizzare nuovamente la centrale elettrica.

## Come aggiornare il firmware RIVER MAX?

Il firmware RIVER MAX può essere aggiornato utilizzando l'app EcoFlow. Si consiglia di collegare RIVER MAX a una fonte di alimentazione CA o che abbia il 50% di alimentazione e che il sistema sia acceso durante l'aggiornamento. Per maggiori dettagli, fare riferimento alle domande frequenti "Come aggiornare il firmware" nell'app EcoFlow.

# Contenuto della confezione

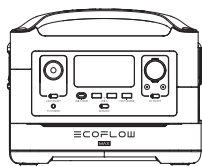

**EcoFlow RIVER MAX**

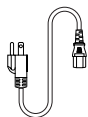

**Cavo di ricarica AC  
(1.5m)**

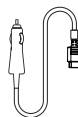

**Cavo di ricarica  
per auto (1.5m)**

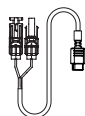

**Cavo a ricarica solare  
MC4 a XT60 (1.5m)**

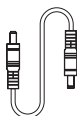

**Cavo DC5521-  
DC5525**

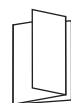

**Manuale utente e  
scheda di garanzia**