

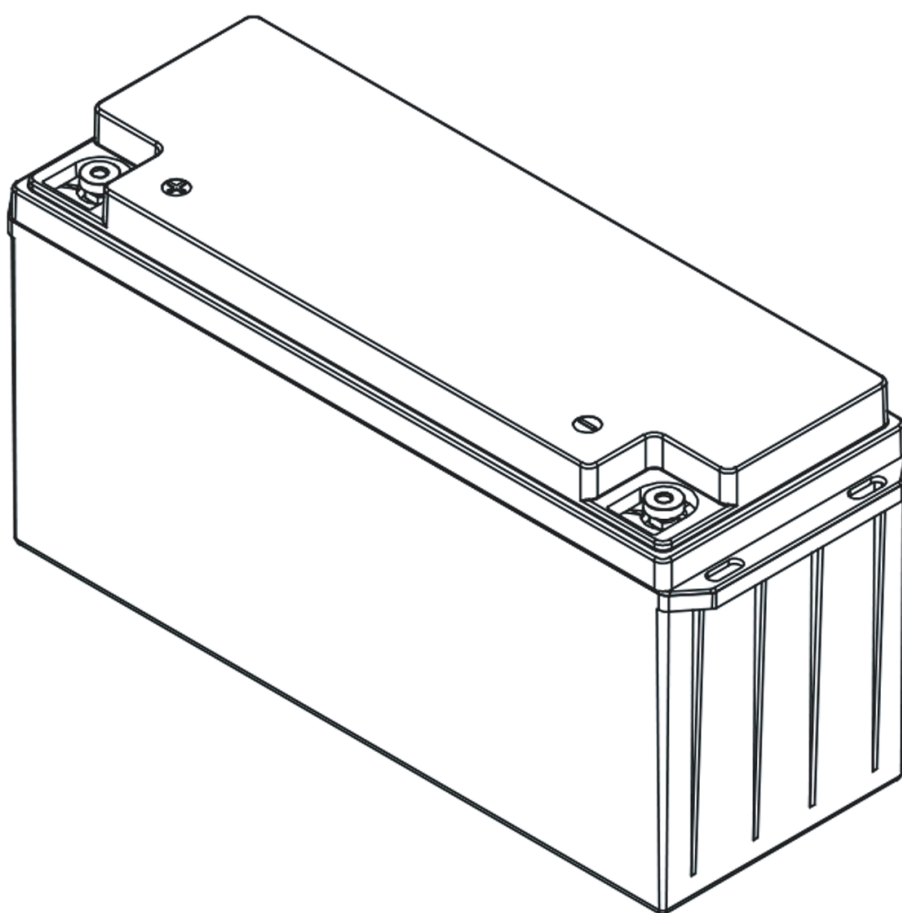

LIFEPO4 BATTERIE

12,8V 200AH

DE



Art.-Nr. : 4912200



solarV

LiFePO4 Batterie 12,8V 200Ah

Abmessung (mm)

➤ LiFePO4 Batterie 12,8V 200Ah

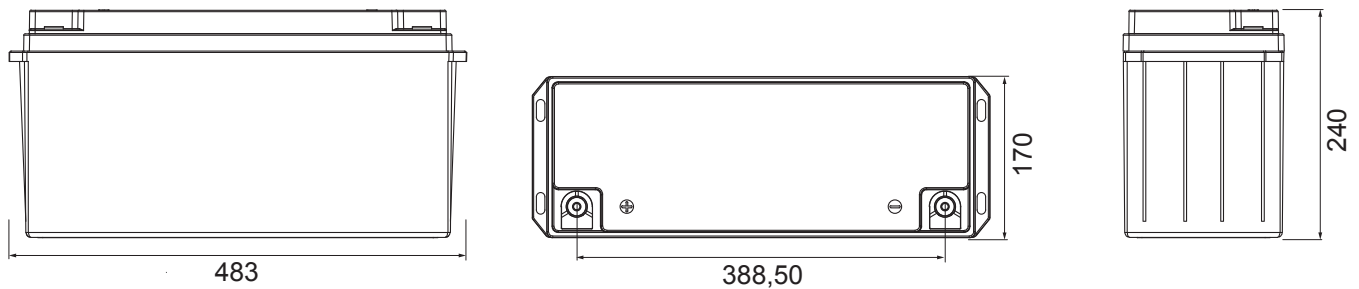

Die SolarV® Lithium-Eisenphosphat (LiFePO4 oder LFP) Batterien gelten als umweltfreundlichere Energiespeicherung als die herkömmlichen Blei-Säure Batterien und sie erfüllen die europäische RoHS-Vorschriften. Lithium-Speicherbatterien überzeugen durch ihre Sicherheit, Zuverlässigkeit und hoher Effizienz. Die hohe Zyklenzahl ermöglicht eine lange Lebensdauer und bis zu 80% nutzbare Kapazität ohne Tiefentladung. Das integrierte BMS in unserer LiFePO4 Batterie stellt ein hohes Maß von Schutzfunktionen zur Bewahrung vor Überspannung und Überladung sicher.

Die SolarV® LiFePO4 Batterien bietet einen erwiesenen Vorteil mit ihrem unübertroffenen Verhältnis von Energiespeicherung und Gewicht – eine Gewichtsersparnis von über 60% im Vergleich zu den AGM/Gel Batterien. Mit der neuen integrierten Bluetooth-Kommunikationsfunktion ermöglicht es die Betriebsüberwachung durch unsere Smart App für iOS und Android Geräte. Empfohlene Einsatzbereiche sind Wohnmobile, Boote, PV-Systeme, Freizeitanwendungen und unterbrechungsfreie Stromversorgungen (USV).

Besondere Merkmale

- Hohe Energiedichte bei geringem Gewicht – 60% leichter als AGM/Gel Batterien
- Absolut wartungsfreier Betrieb
- Integriertes Bluetooth zur Verbindung – Betriebsüberwachung jederzeit im Blick (Max. Abstand 30m)
- Integriertes BMS mit zahlreichen Schutzvorrichtungen
- Bis zu 80% nutzbare Kapazität ohne Tiefenentladung
- Bis zu 3-Mal so viele Zyklen wie herkömmliche Blei-Säure Batterien
- Selbstentladung < 5% pro Monat
- 2 Jahre Produktgarantie

Technische Daten

Elektrische Parameter

Nennspannung	12,8V
Nennkapazität	200Ah
Energie	2560 Wh
Widerstand	≤20m Ω
Effizienz	≥0,98
Betriebslebensdauer (1C,80%DOD,25°C)	>2000 Zyklen @1C, 80% DOD
Selbstentladung	<5% pro Monat
Max. Zelle in Serie/Parallel	4S/ 2P

Entladungsparameter

Fortlaufender Entladestrom	150A
Impulsentladestrom	170A(<10S)
Empfohlene Volt. Verbindung trennen	10V
BMS-Entladeabschaltung Stromspannung	10V
Spannung wieder anschließen	12V
Kurzschlusschutz	300-800us

Temperaturparameter

Entladungstemperatur	-20°C bis 60°C
Ladetemperatur	0°C bis 55°C
Lagertemperatur	-20°C bis 60°C
BMS Hochtemperaturab- schaltung	65°C

Mechanische Parameter

Abmessungen(LxBxH)	480x170x240mm
	18,90x 6,69x 9,45"
Gewicht	19,5 kg
Batteriepolklemme	M8
Batteriegehäuse	ABS
Schutzklasse	IP65
Zelltyp-Chemie	LiFePO ₄ Zell
Kommunikation	Bluetooth

Ladeparameter

Lademethode	CC-CV
Ladespannung	14,2~14,6V
Empfohlene Erhaltungsspannung	13,5~13,8V
Empfohlener Ladestrom	75A
Maximaler Ladestrom	150A
BMS-Ladeschlussspannung	15V

Technische Diagramme

ENTLADUNGSKURVE MIT UNTERSCHIEDLICHER RATE (25 °C)

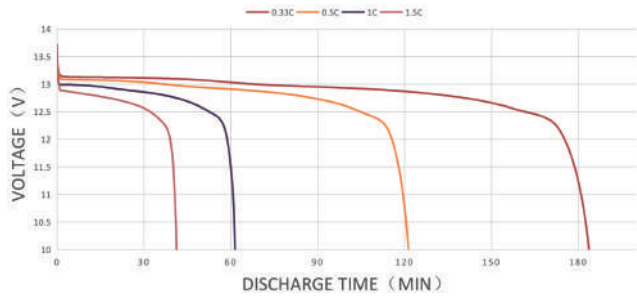

UNTERSCHIEDLICHE TEMPERATURENTLADUNGSKURVE (0,5C)

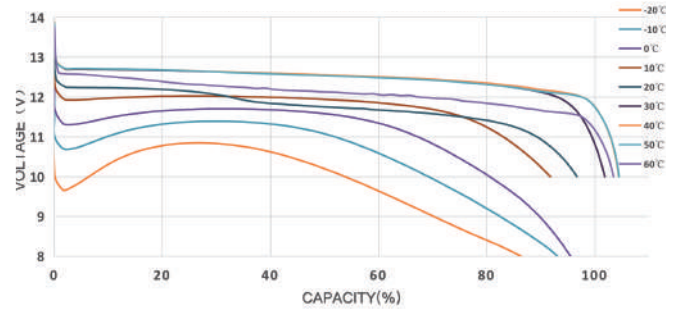

LADEZUSTANDSKURVE (0,5C, 25°C)

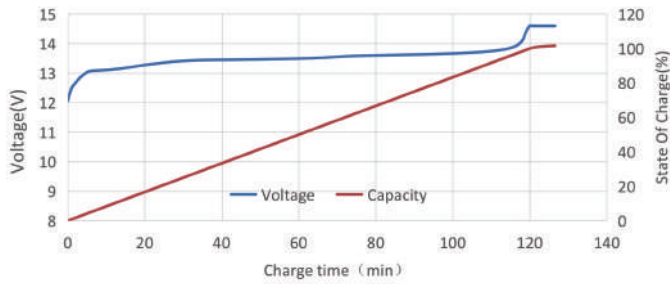

LADEZUSTANDSKURVE (0,5C, 25°C)

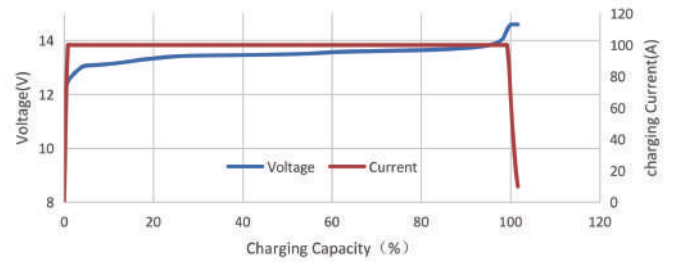

UNTERSCHIEDLICHE DOD-ENTLADUNGSZYKLUS-LEBENS-KURVE (0,5 C)

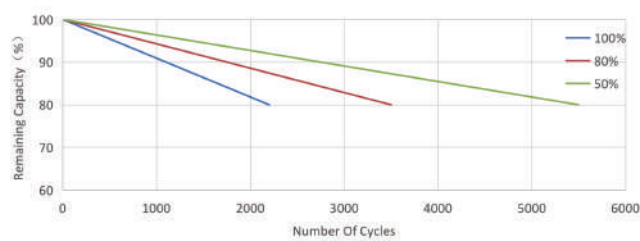

UNTERSCHIEDLICHE TEMPERATUR-SELBSTENTLADUNGSKURVE

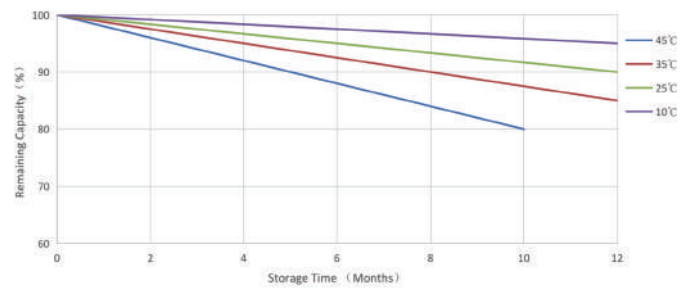

APP-Download

Scannen Sie den QR-Code oder klicken Sie auf den Link zum Download der App



iOS iOS

<https://apps.apple.com/de/app/solarv/id6444761417>



Android

<https://play.google.com/store/apps/details?id=com.aolarv.app&gl=DE>

Betriebsanleitung

1 Klicken Sie auf das App-Symbol



2 Klicken Sie : „Neue Batterie Hinzufügen“



3 Schalten Sie Bluetooth ein

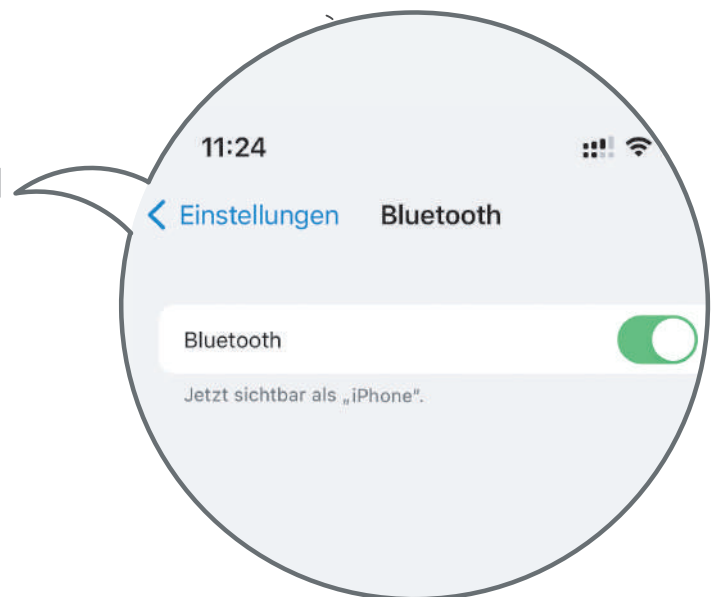
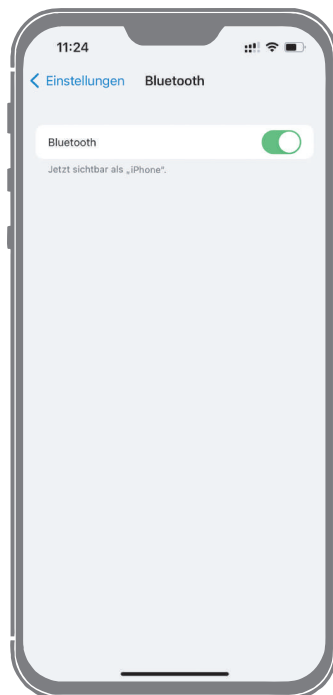

4 Suchen Sie nach Ihre Batterie“. Erscheint es nicht in der Liste, klicken Sie auf „Aktualisieren“



5 Klicken Sie in der Auswahl auf den Bluetooth-Namen, der auf der Batterie steht. Sie werden jetzt auf die Startseite der App geleitet



Bluetooth-Adresse:



6 Wischen Sie die Seite nach links, um die Gündinformationen, den Schutzfunktionzustand und die Schutz Statistik anzuzeigen

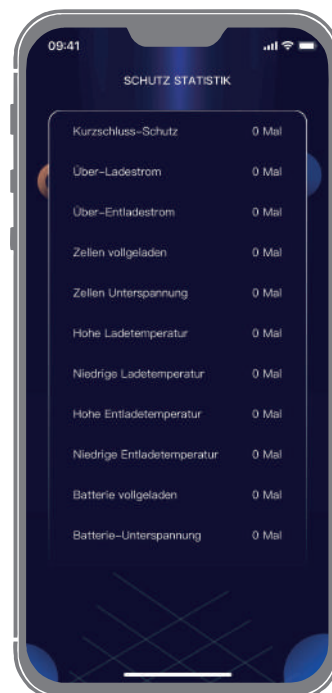
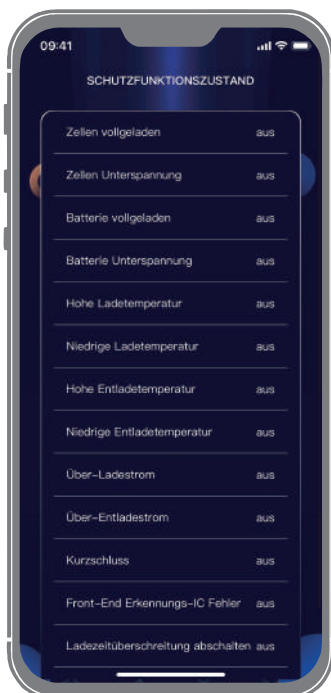
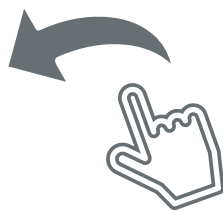

7 Klicken Sie auf die Daten hinter der Nennkapazität, geben Sie die richtige Kapazität in das Pop-up-Feld ein und klicken Sie auf „Speichern“, um die Änderung abzuschließen



Vorgehen bei der Anzeige von Schutzfehlern

Fehleranzeige

Fehlerbehebung

Zellen vollgeladen ein	Laden oder Entladen beenden
Zellen Unerspannung	Laden Sie die Batterie auf
Batterie vollgeladen ein	Laden oder Entladen beenden
Batterie Unterspannung ein	Laden Sie die Batterie auf
Hohe Ladetemperatur ein	Beenden Sie den Ladevorgang und bringen Sie die Batterie in eine schattige Umgebung; die Batterie kehrt automatisch in den Normalzustand zurück
Niedrige Ladetemperatur ein	Beenden Sie den Ladevorgang und bringen Sie die Batterie in eine Umgebung mit wärmerer (Zimmer-) Temperatur; die Batterie kehrt automatisch in den Normalzustand zurück
Hohe Entladetemperatur ein	Beenden Sie den Entladevorgang und bringen Sie die Batterie in eine schattige Umgebung; die Batterie kehrt automatisch in den Normalzustand zurück
Niedrige Entladetemperatur ein	Beenden Sie den Entladevorgang und bringen Sie die Batterie in eine Umgebung mit wärmerer (Zimmer-) Temperatur; die Batterie kehrt automatisch in den Normalzustand zurück
Über-Ladestrom ein	Beenden Sie den Ladevorgang und überprüfen Sie den Ausgangsstrom des Ladegeräts
Über-Entladesrom ein	Beenden Sie den Entladevorgang und vergewissern Sie sich, dass der Laststrom nicht innerhalb des maximalen Entladesstrombereichs der Batterie liegt
Kurzschluss ein	Beheben Sie den Kurzschlussfehler. Wenn der Fehler nicht automatisch behoben werden kann, laden Sie die Batterie auf, um den Fehler zu beheben. Wenn dies nicht möglich ist, senden Sie die Batterie zur Reparatur an die Werkstatt
Front-End Erkennungs-IC Fehler ein	Senden Sie die Batterie zur Reparatur an die Werkstatt
Ladezeitüberschreitung abschalten ein	Senden Sie die Batterie zur Reparatur an die Werkstatt

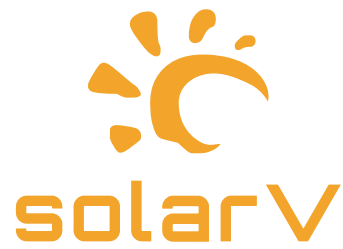

power your life



SolarV GmbH
info@solarv.de
www.solarv.de