

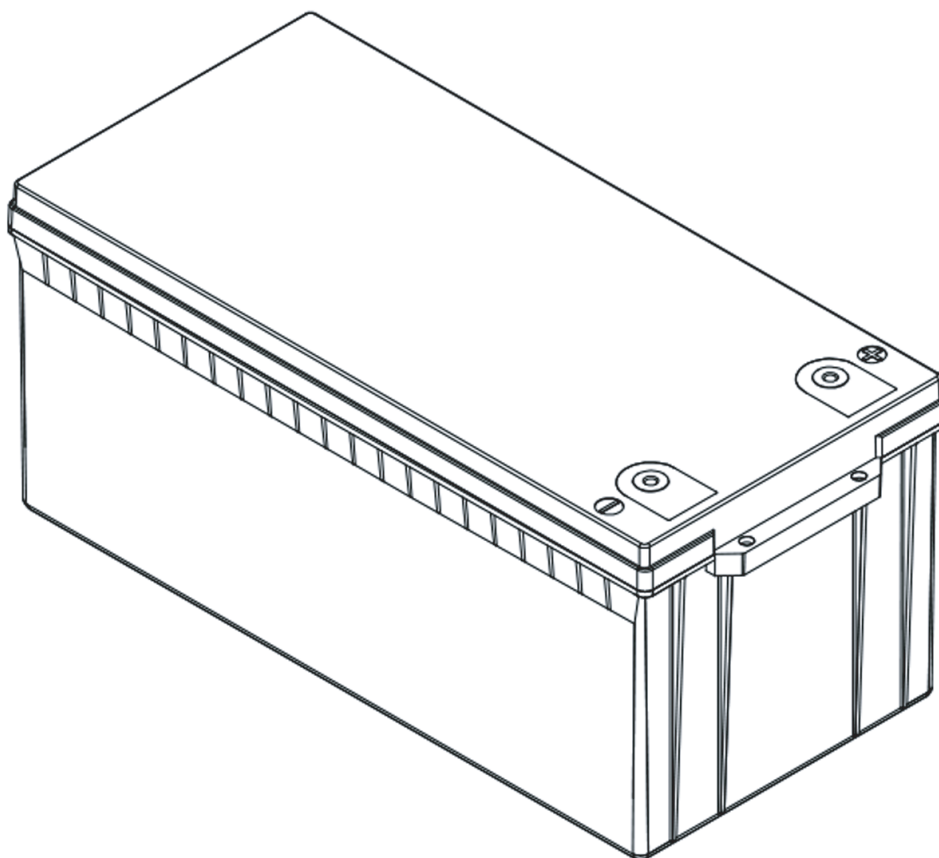

# LIFEPO4 BATTERIE

## 25,6V 150AH

DE



Art.-Nr. : 4924150



solarV

# LiFePO4 Batterie 25,6V 150Ah

## Abmessung (mm)

### ➤ LiFePO4 Batterie 25,6V 150Ah

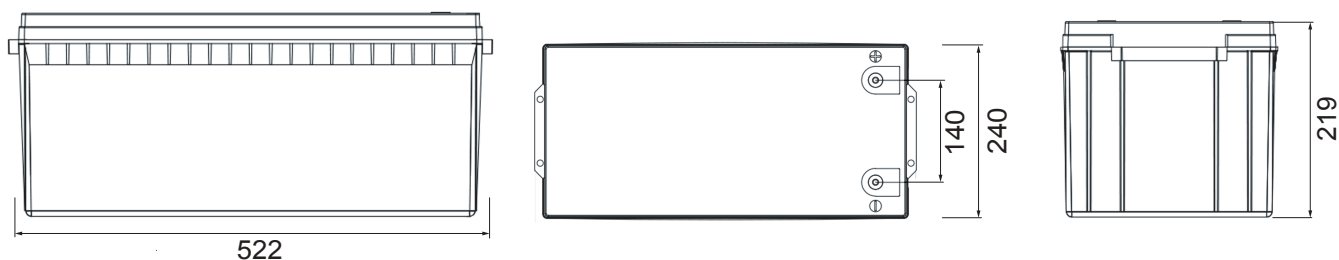

Die SolarV® Lithium-Eisenphosphat (LiFePO<sub>4</sub> oder LFP) Batterien gelten als umweltfreundlichere Energiespeicherung als die herkömmlichen Blei-Säure Batterien und sie erfüllen die europäische RoHS-Vorschriften. Lithium-Speicherbatterien überzeugen durch ihre Sicherheit, Zuverlässigkeit und hoher Effizienz. Die hohe Zyklenzahl ermöglicht eine lange Lebensdauer und bis zu 80% nutzbare Kapazität ohne Tiefentladung. Das integrierte BMS in unserer LiFePO<sub>4</sub> Batterie stellt ein hohes Maß von Schutzfunktionen zur Bewahrung vor Überspannung und Überladung sicher.

Die SolarV® LiFePO<sub>4</sub> Batterien bietet einen erwiesenen Vorteil mit ihrem unübertroffenen Verhältnis von Energiespeicherung und Gewicht – eine Gewichtsersparnis von über 60% im Vergleich zu den AGM/Gel Batterien. Mit der neuen integrierten Bluetooth-Kommunikationsfunktion ermöglicht es die Betriebsüberwachung durch unsere Smart App für iOS und Android Geräte. Empfohlene Einsatzbereiche sind Wohnmobile, Boote, PV-Systeme, Freizeitanwendungen und unterbrechungsfreie Stromversorgungen (USV).

## Besondere Merkmale

- Hohe Energiedichte bei geringem Gewicht – 60% leichter als AGM/Gel Batterien
- Absolut wartungsfreier Betrieb
- Integriertes Bluetooth zur Verbindung – Betriebsüberwachung jederzeit im Blick (Max. Abstand 30m)
- Integriertes BMS mit zahlreichen Schutzvorrichtungen
- Bis zu 80% nutzbare Kapazität ohne Tiefenentladung
- Bis zu 3-Mal so viele Zyklen wie herkömmliche Blei-Säure Batterien
- Selbstentladung < 5% pro Monat
- 2 Jahre Produktgarantie

## Technische Daten

### Elektrische Parameter

Nennspannung	25,6V
Nennkapazität	150Ah
Energie	3840 Wh
Widerstand	≤35m Ω
Effizienz	≥0,98
Betriebslebensdauer (1C,80%DOD,25°C)	>2000 Zyklen @1C, 80% DOD
Selbstentladung	<5% pro Monat
Max. Zelle in Serie/Parallel	8S/ 1P

### Entladungsparameter

Fortlaufender Entladestrom	150A
Impulsentladestrom	170A(<10S)
Empfohlene Volt. Verbindung trennen	20V
BMS-Entladeabschaltung Stromspannung	20V
Spannung wieder anschließen	24V
Kurzschlusschutz	300-800us

### Temperaturparameter

Entladungstemperatur	-20°C bis 60°C
Ladetemperatur	0°C bis 55°C
Lagertemperatur	-20°C bis 60°C
BMS Hochtemperaturab- schaltung	65°C

### Mechanische Parameter

Abmessungen(LxBxH)	522x240x219mm
	20,55x 9,45x 8,62"
Gewicht	29kg
Batteriepolklemme	M8
Batteriegehäuse	ABS
Schutzklasse	IP65
Zelltyp-Chemie	LiFePO <sub>4</sub> Zell
Kommunikation	Bluetooth

### Ladeparameter

Lademethode	CC-CV
Ladespannung	28,4~29,2V
Empfohlene Erhaltungsspannung	27~27,6V
Empfohlener Ladestrom	50A
Maximaler Ladestrom	150A
BMS-Ladeschlussspannung	30V

# Technische Diagramme

**ENTLADUNGSKURVE MIT UNTERSCHIEDLICHER RATE (25 °C)**

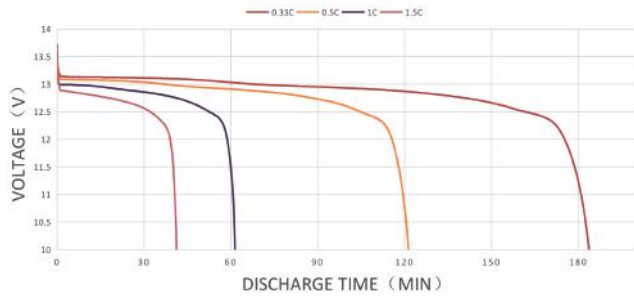

**UNTERSCHIEDLICHE TEMPERATURENTLADUNGSKURVE (0,5C)**

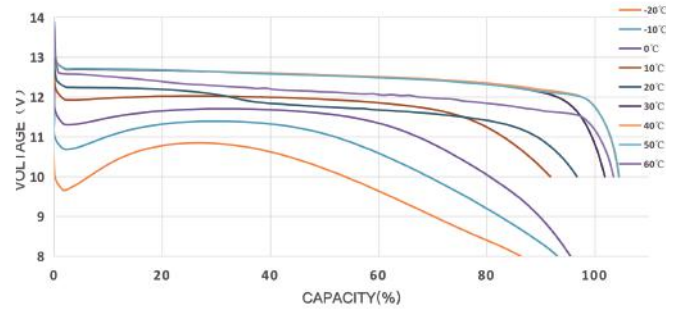

**LADEZUSTANDSKURVE (0,5C, 25°C)**

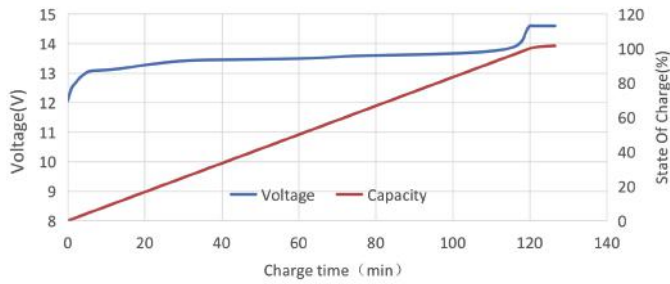

**LADEZUSTANDSKURVE (0,5C, 25°C)**

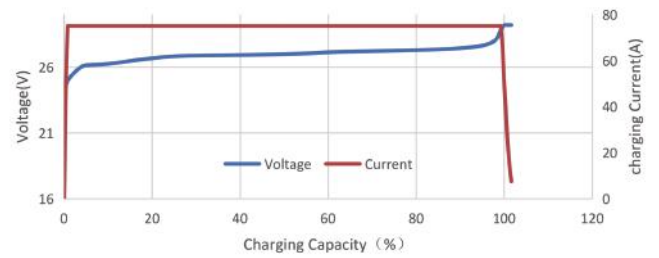

**UNTERSCHIEDLICHE DOD-ENTLADUNGSZYKLUS-LEBENS-KURVE (0,5 C)**

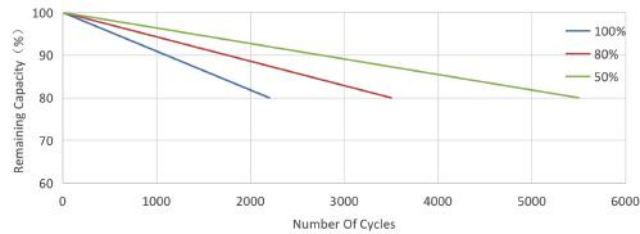

**UNTERSCHIEDLICHE TEMPERATUR-SELBSTENTLADUNGSKURVE**

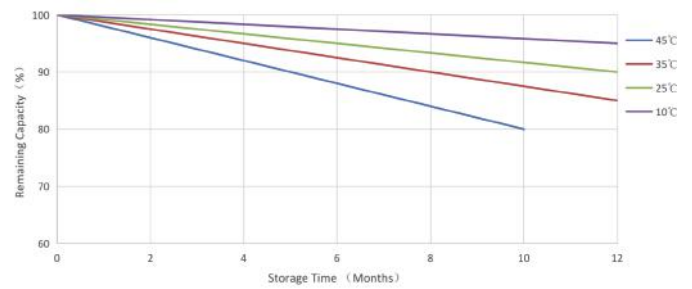

# APP-Download

Scannen Sie den QR-Code oder klicken Sie auf den Link zum Download der App



iOS iOS

<https://apps.apple.com/de/app/solarv/id6444761417>



Android

<https://play.google.com/store/apps/details?id=com.aolarv.app&gl=DE>

# Betriebsanleitung

**1** Klicken Sie auf das App-Symbol



## 2 Klicken Sie : „Neue Batterie Hinzufügen“



## 3 Schalten Sie Bluetooth ein

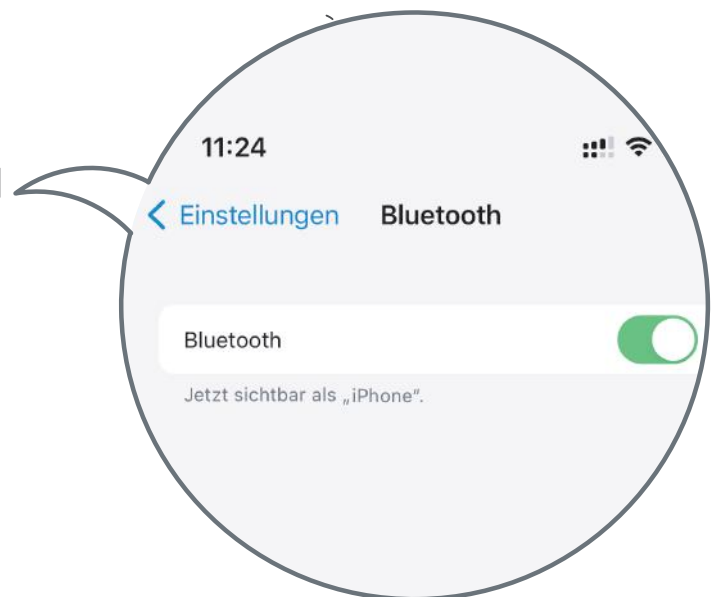
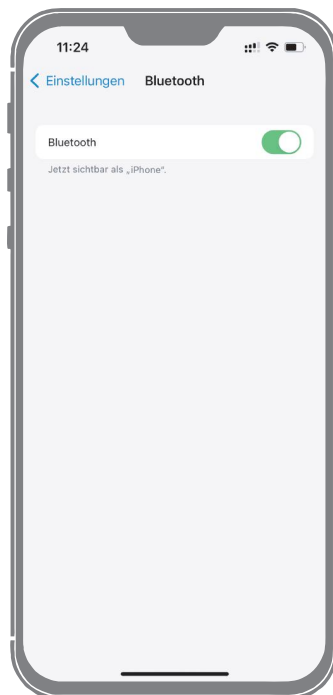

**4** Suchen Sie nach Ihre Batterie“. Erscheint es nicht in der Liste, klicken Sie auf „Aktualisieren“



**5** Klicken Sie in der Auswahl auf den Bluetooth-Namen, der auf der Batterie steht. Sie werden jetzt auf die Startseite der App geleitet



Bluetooth-Adresse:

\_\_\_\_\_  
\_\_\_\_\_

# 6 Wischen Sie die Seite nach links, um die Gündinformationen, den Schutzfunktionzustand und die Schutz Statistik anzuzeigen

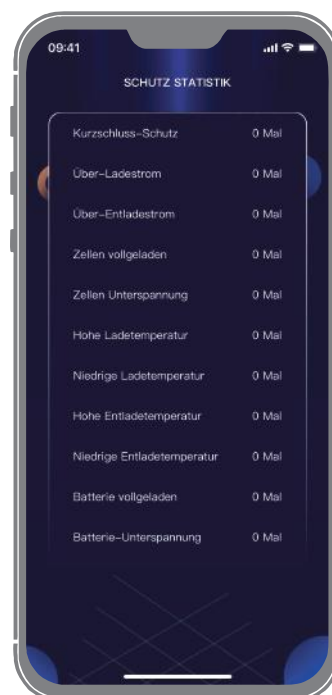
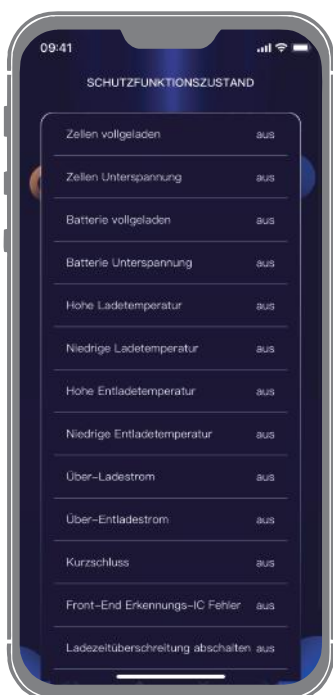
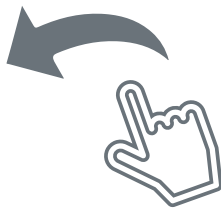
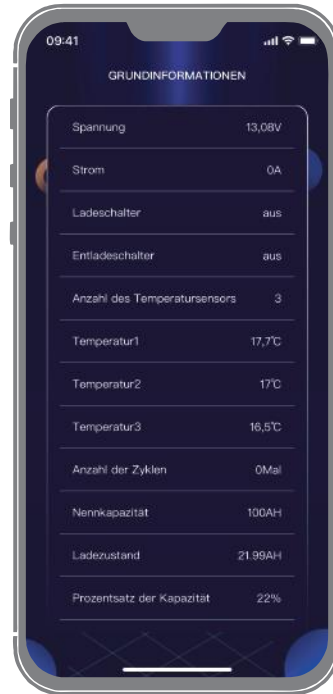



**7** Klicken Sie auf die Daten hinter der Nennkapazität, geben Sie die richtige Kapazität in das Pop-up-Feld ein und klicken Sie auf „Speichern“, um die Änderung abzuschließen

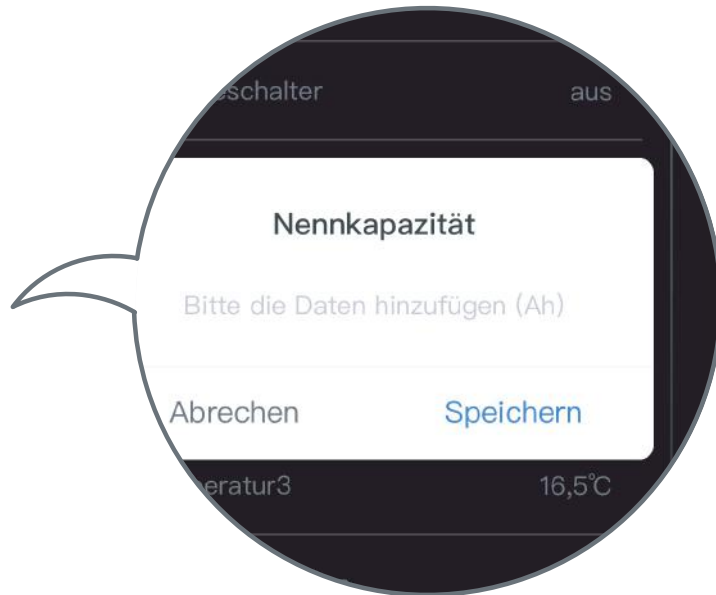
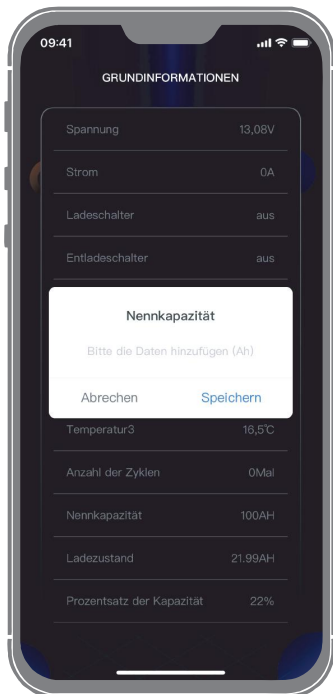

## Vorgehen bei der Anzeige von Schutzfehlern

### Fehleranzeige

### Fehlerbehebung

<b>Zellen vollgeladen ein</b>	Laden oder Entladen beenden
<b>Zellen Unerspannung</b>	Laden Sie die Batterie auf
<b>Batterie vollgeladen ein</b>	Laden oder Entladen beenden
<b>Batterie Unterspannung ein</b>	Laden Sie die Batterie auf
<b>Hohe Ladetemperatur ein</b>	Beenden Sie den Ladevorgang und bringen Sie die Batterie in eine schattige Umgebung; die Batterie kehrt automatisch in den Normalzustand zurück
<b>Niedrige Ladetemperatur ein</b>	Beenden Sie den Ladevorgang und bringen Sie die Batterie in eine Umgebung mit wärmerer (Zimmer-) Temperatur; die Batterie kehrt automatisch in den Normalzustand zurück
<b>Hohe Entladetemperatur ein</b>	Beenden Sie den Entladevorgang und bringen Sie die Batterie in eine schattige Umgebung; die Batterie kehrt automatisch in den Normalzustand zurück
<b>Niedrige Entladetemperatur ein</b>	Beenden Sie den Entladevorgang und bringen Sie die Batterie in eine Umgebung mit wärmerer (Zimmer-) Temperatur; die Batterie kehrt automatisch in den Normalzustand zurück
<b>Über-Ladestrom ein</b>	Beenden Sie den Ladevorgang und überprüfen Sie den Ausgangsstrom des Ladegeräts
<b>Über-Entladesrom ein</b>	Beenden Sie den Entladevorgang und vergewissern Sie sich, dass der Laststrom nicht innerhalb des maximalen Entladestrombereichs der Batterie liegt
<b>Kurzschluss ein</b>	Beheben Sie den Kurzschlussfehler. Wenn der Fehler nicht automatisch behoben werden kann, laden Sie die Batterie auf, um den Fehler zu beheben. Wenn dies nicht möglich ist, senden Sie die Batterie zur Reparatur an die Werkstatt
<b>Front-End Erkennungs-IC Fehler ein</b>	Senden Sie die Batterie zur Reparatur an die Werkstatt
<b>Ladezeitüberschreitung abschalten ein</b>	Senden Sie die Batterie zur Reparatur an die Werkstatt

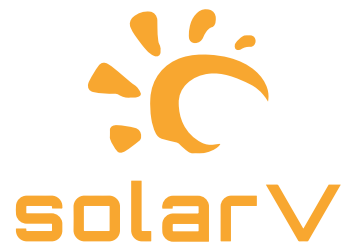

*power your life*



**SolarV GmbH**  
info@solarv.de  
www.solarv.de